

Инструкция обслуживания Счётные весы

KERN CWS

Версия 1,0

12/2006

RU





KERN CWS

Версия 1,0 12/2006

Инструкция обслуживания Счётные весы

Содержание

1	ТЕХНИЧЕСКИЕ ДАННЫЕ	5
2	ДЕКЛАРАЦИЯ СООТВЕТСТВИЯ	6
3	ПРОСМОТР ОБОРУДОВАНИЯ	7
3.1	Размеры:	7
3.2	Просмотр дисплея/клавиатуры	8
3.2.1	Показание количества штук	8
3.2.2	Показатель веса	9
3.2.3	Показатель контрольного веса	9
3.3	Просмотр клавиатуры	10
4	БАЗОВЫЕ УКАЗАНИЯ (ОБЩИЕ ИНФОРМАЦИИ)	11
4.1	Применение в соответствии с назначением	11
4.2	Применение не соответствующее с назначением	11
4.3	Гарантия	11
4.4	Надзор над контрольными средствами	12
5	БАЗОВЫЕ УКАЗАНИЯ БЕЗОПАСНОСТИ	12
5.1	Соблюдение указаний, содержащихся в инструкции обслуживания	12
5.2	Обучение обслуживающего персонала	12
6	ТРАНСПОРТИРОВКА И СКЛАДИРОВАНИЕ	12
6.1	Контроль при приёмке	12
6.2	Упаковка	12
7	РАСПАКОВКА, УСТАНОВКА И ЗАПУСК	13
7.1	Место установки, место эксплуатации	13
7.2	Распаковка	13
7.2.1	Установка	14
7.2.2	Объём доставки	14
7.3	Сетевой разъём	14

7.4	Первый запуск.....	14
7.5	Эксплуатация с питанием от аккумулятора (опция)	15
7.6	Юстировка.....	15
8	БАЗОВОЕ ОБСЛУЖИВАНИЕ	17
8.1	Включение/выключение	17
8.2	Функция автоматического выключения Auto-OFF	17
8.3	Показатель нулевого уровня весов/наблюдение нуля.....	17
8.4	Показатель стабилизации	18
8.5	Тарирование	18
8.6	Упрощенный режим работы	18
9	СЧЁТ ШТУК	19
9.1	Запуск процесса счёта.....	19
9.1.1	Количество контрольных штук 10	20
9.1.2	Количество контрольных штук 5, 25, 50 lub 100	21
9.1.3	Произвольный выбор количества контрольных штук.....	22
9.1.4	Произвольный выбор количества контрольных штук не пользуясь клавишей 	23
9.2	Цифровое введение контрольного веса	24
9.3	Вызов записанного в памяти контрольного веса с помощью номера ID	25
10	PRE-TARE	26
11	ЗАПИСЫВАНИЕ КОНТРОЛЬНОГО ВЕСА В ПАМЯТИ ВЕСОВ	27
11.1	Записывание в памяти весов в соответствии с номерами ID.....	27
11.2	Аннулирование записанного в памяти контрольного веса.....	28
11.3	Одновременное аннулирование полной памяти ID	29
12	СУММИРОВАНИЕ.....	30
12.1	Суммирование вручную с помощью нажатия клавиши M+	30
12.2	Автоматическое суммирование	31
12.3	Показатель полной суммы.....	31
12.4	Анулирование всех, записанных в памяти данных взвешивания	31
12.5	Функция M-	31
13	ВЗВЕШИВАНИЕ/СЧЁТ С ДОПУСТИМЫМ ПРЕДЕЛОМ ВЕЛИЧИНЫ	32
13.1	Выбор параметров (смотри также разд. 14.2).....	32
13.2	Высвечивание установленных допустимых пределов величины.....	34

13.3	Изменение установленных допустимых пределов с помощью клавиши  вместо установки с помощью меню.....	34
14	МЕНЮ	35
14.1	Навигация w меню.....	35
14.2	Просмотр меню	36
15	ОПИСАНИЕ ОТДЕЛЬНЫХ ФУНКЦИЙ	42
15.1	Функция ACAI (Automatic Counting Accuracy Improvement = автоматическая оптимализация контрольных величин)	42
15.1.1	Автоматический режим функции ACAI	42
15.1.2	Ручной режим функции ACAI	44
15.2	Функция AWA (Audible Weighing Assist = акустический сигнал Fill-to-target	45
15.2.1	Активация/деактивация функции AWA	45
16	ВЫХОД ДАННЫХ RS 232C	48
16.1	Технические данные интерфейса.....	48
НАЗНАЧЕНИЕ ПИНОВ:		48
16.2	Выход данных.....	49

1 Технические данные

KERN	CWS 3K0.5	CWS 6K1	CWS 15K2	CWS 30 K5
Точность взвешивания(<i>m</i>)	0,5 <i>г</i>	1 <i>г</i>	2 <i>г</i>	5 <i>г</i>
Диапазон взвешивания (макс.)	3 кг	6 кг	15 кг	30 кг
Воспроизводимость	0,5 <i>г</i>	1 <i>г</i>	2 <i>г</i>	5 <i>г</i>
Линейность	± 0,5 <i>г</i>	± 1,0 <i>г</i>	± 2 <i>г</i>	± 5 <i>г</i>
Время нарастания сигнала	2 с	2 с	2 с	2 с
Рекомендуемый калибровочный вес (неприбавленный)	3 кг (M1)	6 кг (M1)	15 кг (M1)	30 кг (M1)
Единица измерения	<i>г</i>	<i>г</i>	<i>г</i>	<i>г</i>
Минимальный вес	0,05 <i>г</i>	0,1 <i>г</i>	0,25 <i>г</i>	0,5 <i>г</i>
Время нарастания сигнала (до температуры эксплуатации)	30 мин	30 мин	30 мин	30 мин
Количество контрольных штук при подсчёте штук	5, 10, 25, 50, 100, произвольный выбор			
Вес нетто (кг)	4,7 кг			
Допустимые условия окружающей среды	от -10°C до +40°C			
Влажность воздуха	15% - 85% (без конденсации)			
Платформа весов с нержавеющей стали	300 x 210 мм			
Размеры корпуса, пластик (S x G x W)	315 x 331 x 126 мм			
Сетевое гнездо	Сетевой адаптер 230 V, 50 Hz, весы 7,5 V / 700 mA			
Аккумулятор (опционально)	Время эксплуатации ок. 80 час. / время зарядки ок. 15			
Интерфейс	RS232C			
Функция Авто OFF	по истечении 5 мин без изменения загрузки			

2 Декларация соответствия



KERN & Sohn GmbH

D-72322 Balingen-Frommern

Postfach (skr. poczt.) 4052

E-mail: info@kern-sohn.de

Тел.: 0049-[0]7433- 9933-0

Факс: 0049-[0]7433-9933-

149

Сайт: www.kern-sohn.de

Декларация соответствия

Declaration of conformity for apparatus with CE mark

Декларация соответствия оборудования с обозначением CE

Déclaration de conformité pour appareils portant la marque CE

Declaración de conformidad para aparatos con marca CE

Dichiarazione di conformità per apparecchi contrassegnati con la marcatura CE

- English** We hereby declare that the product to which this declaration refers conforms with the following standards.
- Русский** Настоящим декларируем, что продукт к которому относится декларация соответствует нижеследующим нормам.
- Français** Nous déclarons avec cela responsabilité que le produit, auquel se rapporte la présente déclaration, est conforme aux normes citées ci-après.
- Español** Manifestamos en la presente que el producto al que se refiere esta declaración está de acuerdo con las normas siguientes
- Italiano** Dichiariamo con ciò che il prodotto al quale la presente dichiarazione si riferisce è conforme alle norme di seguito citate.

Весы электронные: KERN CWS

Полученный знак	Директива WE	Нормы
	89/336/EEC EMC - электромагнитные 73/23/EEC LVD - низковольтные	EN 61326 1997+A1 : 1998, +A2 : 2001, +A3 : 2003 Класса А EN 60950

Дата: 10.01.2007

Подпись:

KERN & Sohn GmbH

Управление

KERN & Sohn GmbH, Ziegelei 1, D-72336 Balingen, Тел. +49-[0]7433/9933-0, Факс. +49-[0]7433/9933-149

3 Просмотр оборудования

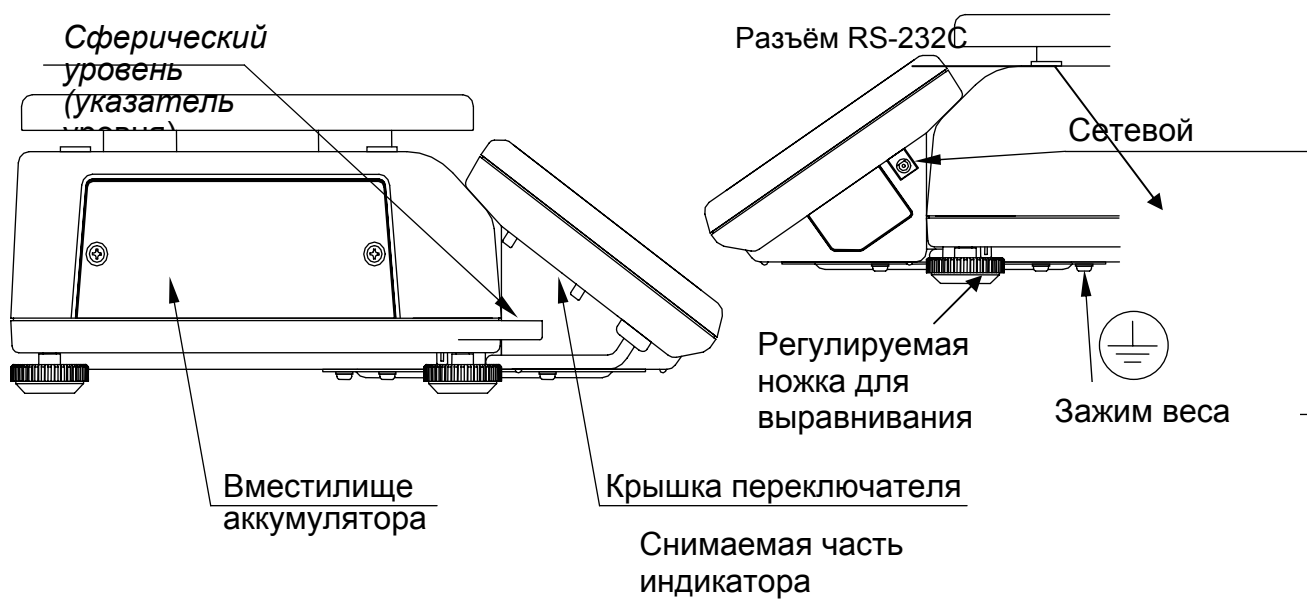

3.1 Размеры:

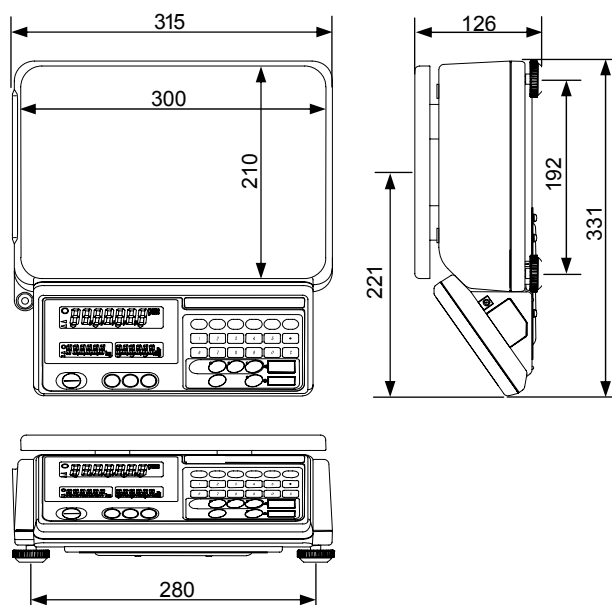

3.2 Просмотр дисплея/клавиатуры



3.2.1 Показание количества штук

Здесь все наложенные части, мгновенно высвечиваются в штуках.

Высвечиваемый символ ◀ указывает на:

TOTAL	Показатель полной суммы
M+	Данные весов будут суммированы
	Размещённый взвешиваемый продукт слишком лёгкий
+	Взвешиваемый продукт превышает верхний предел веса
TOL ✓	Взвешиваемый продукт в допустимых пределах взвешивания
-	Взвешиваемый продукт весом меньше нижнего предела взвешивания

3.2.2 Показатель веса

Здесь высвечивается вес взвешиваемого продукта.

Высвечиваемый символ ◀/○ указывает на:

~	Показатель стабилизации
PRE-TARE	Записанный в памяти вес тары
→0←	Показатель нулевого уровня

















3.2.3 Показатель контрольного веса

Здесь высвечивается контрольный вес образца в [г]. Величина эта не вводится пользователем, как и не обсчитывают его весы.

Высвечиваемый символ ▼ указывает на:

AUTO OPTIM.	Автоматическая оптимализация контрольной величины (вес в пределах ACAI, смотри разд. 15.1)
N	Количество дозаваний в памяти суммы
	Эксплуатация с питанием от аккумулятора

3.3 Просмотр клавиатуры

Выбор	Функция
	<ul style="list-style-type: none"> Пересылает данные количества, веса и контрольной величины
	<ul style="list-style-type: none"> Вызов памяти суммы
	<ul style="list-style-type: none"> Прибавление к памяти суммы
	<ul style="list-style-type: none"> Высвечивание установленного допустимого предела Вычитание в памяти суммы
	<ul style="list-style-type: none"> Установка/вызов звукового сигнала Fill to target (функция AWA, разд. 15.2)
	Аннулирование контрольного веса
	<ul style="list-style-type: none"> Клавиши с цифрами
	<ul style="list-style-type: none"> Аннулирование введения с помощью клавишей с цифрами
	<ul style="list-style-type: none"> Вызов контрольного веса с памяти
	<ul style="list-style-type: none"> Запись контрольного веса в памяти ID
	<ul style="list-style-type: none"> Цифровой ввод референционного веса
	<ul style="list-style-type: none"> Введение контрольного веса с помощью взвешивания
	<ul style="list-style-type: none"> Потверждение/запоминание введенных данных
	<ul style="list-style-type: none"> Включение/выключение весов
	<ul style="list-style-type: none"> Клавиша нулевого уровня Возвращение в режим взвешивания
	<ul style="list-style-type: none"> Цифровое введение величины тары
	<ul style="list-style-type: none"> Клавиша тарирования

4 Базовые указания (общие информации)

4.1 Применение в соответствии с назначением

Приобретённые Вами весы применяются для определения веса (величины взвешивания) взвешиваемого продукта. Предусмотрены они для применения как «весы не самостоятельные», то есть взвешиваемый продукт следует вручную осторожно разместить на середине платформы весов. Результат взвешивания можно отчитать после достижения стабильного состояния.

4.2 Применение не соответствующее с назначением

Не взвешивать на весах динамично. Если количество взвешиваемого продукта будет незначительно уменьшено или увеличено, тогда имеющийся в весах «компенсационно-стабилизирующий» механизм может вызывать показание ошибочных результатов взвешивания! (Пример: Медленное вытекание жидкости с упаковки находящейся на весах).

Не допускать, что бы на платформе весов долго находился взвешиваемый продукт. Может это привести к повреждению измерительного механизма.

Категорически избегать ударений и взвешивания продуктов весом превышающим максимально (макс.) допустимый предел взвешивания, с учётом веса тары. Это может быть причиной повреждения весов.

Никогда не пользоваться весами в помещении, в котором есть угроза взрыва. Весы серийных марок не имеют противовзрывной защиты.

Запрещается производить изменение конструкции весов. Это может быть причиной ошибочных результатов взвешивания, нарушение технических условий безопасности, а также повреждения весов.

Весы могут быть эксплуатированы только в соответствии с описанными указаниями. Иной диапазон употребления / область применения, требуют письменного согласия фирмы KERN.

4.3 Гарантия

Гарантия не действительна в случае:

- несоблюдения наших указаний, содержащихся в инструкции обслуживания
- применения не соответствующего с описанным назначением
- осуществление изменений либо открытия оборудования
- механического повреждения и повреждения в результате деятельности электросети, жидкости, натурального износа
- неправильной установки или не соответствующей электросети
- перегрузки измерительного устройства

4.4 Надзор над контрольными средствами

В пределах системы обеспечения качества, следует в регулярных отрезках времени проверять технические данные измерительной способности весов а также по возможности доступного, образца гири. С этой целью ответственный пользователь должен определить соответствующий предел времени, а также вид и периодичность проведения контрольного осмотра. Информация относительно надзора над контрольными средствами, которыми являются весы, как и необходимые образцы гирь, доступны на сайте фирмы KERN (www.kern-sohn.com). Образцы гирь и весы можно быстро и дёшево калибровать в аккредитированной DKD (Deutsche Kalibrierdienst) калибрационной лаборатории фирмы KERN (восстановление в соответствии с нормами обязывающими в данной стране).

5 Базовые указания безопасности

5.1 Соблюдение указаний, содержащихся в инструкции обслуживания

Перед тем как установить и запустить весы, следует внимательно прочитать данную инструкцию обслуживания, даже тогда, когда у Вас есть опыт работы с весами фирмы KERN.

5.2 Обучение обслуживающего персонала

Оборудование может обслуживать и консервировать только обученный персонал.

6 Транспортировка и складирование

6.1 Контроль при приёмке

Немедленно после получения пачки следует проверить, нет ли на ней заметных повреждений, и это же касается оборудования, после снятия упаковки.

6.2 Упаковка

Все части оригинальной упаковки следует сохранять на случай обратной транспортировки.

В случае обратной транспортировки следует пользоваться только оригинальной упаковкой.

Перед тем как выслать, следует отключить все подключенные кабели и свободные/движущиеся части.

Если в наличии существуют укрепляющие (на время транспортировки) детали, следует их закрепить. Все детали, например платформу весов, питатель и т.п. следует зафиксировать что бы не соскальзывались и не повредились.

7 Распаковка, установка и запуск

7.1 Место установки, место эксплуатации

Весы сконструированы таким образом, что бы в нормальных условиях эксплуатации были получены достоверные результаты взвешивания. Правильный выбор локализации весов обеспечивает их точность и быстроту работы.

Поэтому выбирая место установки, следует соблюдать нижеследующие правила:

- весы устанавливать на стабильной, плоской поверхности;
- избегать экстремальных температур, как и резких изменений температуры, например в случае установки возле калориферов или в местах, подверженных на непосредственную деятельность солнечных лучей;
- предохранять от сквозняков, которые появились в следствии открытия окна и дверей;
- избегать сотрясений во время взвешивания;
- предохранять весы от большой влажности воздуха, опарами и пылью;
- не поддавать оборудования длительному влиянию высокой влажности, не желаемое оседание влаги (конденсация влажности, содержащейся в воздухе, на оборудование) может появиться, когда холодное оборудование поместить в помещении со значительно высшей температурой. В таком случае отключенное от электросети оборудование, следует ок. 2 часов акклиматизировать в соответствии с температурой окружающей среды.
- избегать статического наэлектризования, исходящего со взвешиваемых продуктов, ёмкости для взвешивания и ветрозащитной витрины.

В случае наявности электромагнетического поля (напр. от мобильных телефонов или радиооборудования), статистических напряжений, как и нестабильного электропитания, возможны большие отклонения результатов взвешивания (ошибочный результат взвешивания). В таком случае следует изменить локализацию весов.

7.2 Распаковка

Осторожно вынуть весы с упаковки, снять упаковочный материал и установить весы в предусмотренном для них месте.

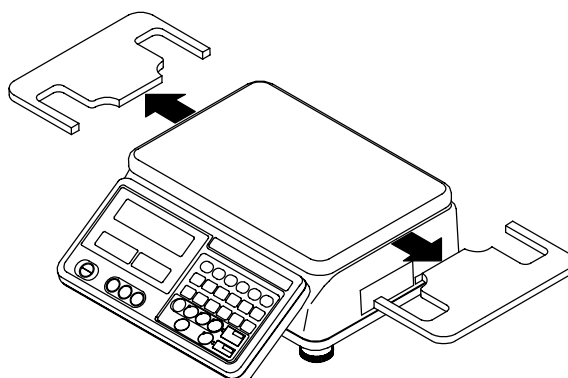

7.2.1 Установка

Весы следует установить в горизонтальном положении с помощью регулируемых ножек для выравнивания таким способом, что бы сферический уровень находился в обозначенном пункте.

7.2.2 Объём доставки

Серийные принадлежности:

- Весы
- Платформа весов
- Снимаемая часть индикатора
- Сетевой адаптер
- Инструкция обслуживания

7.3 Сетевой разъём

Электропитание производится с помощью внешнего сетевого адаптера. Указанный показатель напряжения должен соответствовать локальному напряжению электросети. Следует пользоваться только оригинальными электропитателями фирмы KERN. Применение иных продуктов требует согласия фирмы KERN.

Произвести заземление корпуса, если существует подозрение, что могут быть проблемы со статическим электричеством.

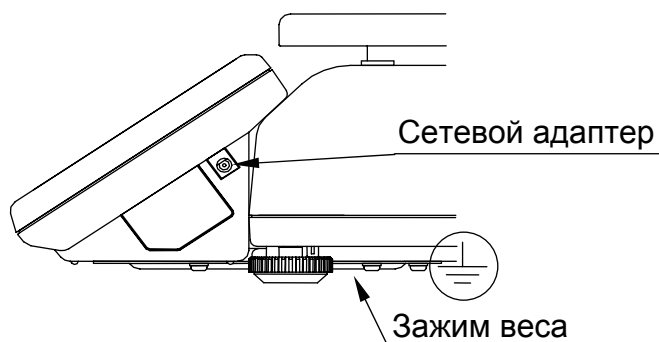

7.4 Первый запуск

С целью получения точных результатов взвешивания с помощью электронных весов, следует обеспечить соответствующую температуру эксплуатации (см. разд. «Время нагревания», разд. 1). Во время нагревания весы следует подключить к сети питания (сетевой разъём, комплект аккумуляторов, аккумуляторы).

Точность взвешивания зависит от локального ускорения Земли. Безусловно следует придерживаться указаний содержащихся в разделе «Юстировка».

7.5 Эксплуатация с питанием от аккумулятора (опция)

Монтаж:

1. Отключить сетевой адаптер от весов
2. Открутить оба болта М3 и снять крышку вместилища аккумуляторов
3. Проволочки находящиеся во вместилище аккумуляторов подключить к аккумулятору

Красную проволочку подключить к положительному зажиму (+/красный) а чёрную проволочку к отрицательному зажиму (-/чёрный). В противном случае существует угроза взрыва.

4. Разместить аккумулятор во вместилище, прикрыть крышкой и прикрутить её болтами.
5. Включить весы и проверить функционируют ли весы нормально.

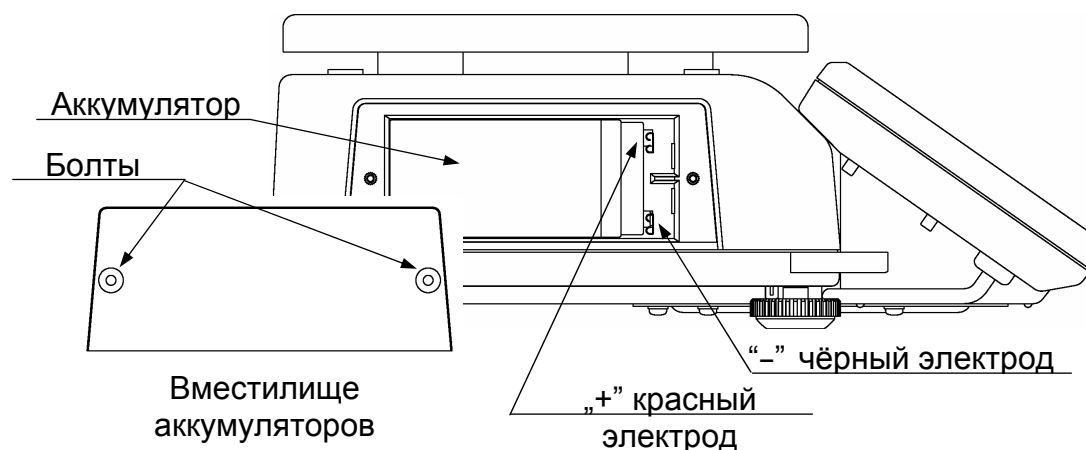

Зарядка батареи

Аккумулятор следует заряжать только с помощью доставленного сетевого адаптера.

Перед первым употреблением аккумулятор следует заряжать с помощью сетевого адаптера в течении мин. 15 часов.

- Если на дисплее высвечивается символ [L u bAt], значит это, что ёмкость аккумулятора вскоре исчерпется. С целью зарядки аккумулятора следует как можно быстрее подключить сетевой адаптер.
- Если весы питаются от аккумулятора, символ [▼] высвечивается над символом аккумулятора [(-)]
- Весы можно эксплуатировать во время зарядки
- Аккумулятор заряжать при температуре между 5°C до 35°C
- Если весы не будут эксплуатированы длительное время, аккумулятор следует заряжать регулярно (через каждые 3-6 месяцев).





7.6 Юстировка

В связи с тем, что ускорение земли есть иное в разных местах Земного шара, каждые весы следует настроить – в соответствии с правилами взвешивания, исходящими с основ физики – к соответствующему ускорению Земного шара, на территории, где они будут эксплуатированы (только в случае если весы не были юстированы производителем на месте эксплуатации).

Такой процес калибровки следует выполнить во время первого запуска, каждый раз в случае изменения местонахождения, как и в случае изменения температуры окружающей среды. Для того, что бы получать точный результат взвешивания, дополнительно следует юстировать весы циклично, также во время взвешивания.

Действия во время юстировки:

Позаботится о стабильных условия окружающей среды. С целью стабилизации весов, следует обеспечить требуемое время нагревания (смотри разд. 1). Следует при этом обращать внимание что бы платформа весов не была загружена.

<p>1. В выключенном состоянии весов нажать и придержать втиснутой клавишу PRINT. Включить весы клавишей ON/OFF. На дисплее высвечивается символ „CAL”.</p> <p>2. Нажать клавишу .</p>	<p style="text-align: right;">PCS</p> <div style="border: 1px solid black; padding: 5px; text-align: center; font-size: 2em; font-family: monospace;">CAL</div> <p style="text-align: right;">PCS</p> <p>Weight Piece Weight</p> <div style="display: flex; justify-content: space-between;"><div style="border: 1px solid black; padding: 5px; width: 45%; text-align: center;">0.000 Kg</div><div style="border: 1px solid black; padding: 5px; width: 45%;"></div></div>
<p>3. На дисплее высвечивается мигающая величина рекомендуемого контрольного веса. Всё таки с помощью клавишей с цифрами возможным есть введение произвольной величины.*</p>	<p>Weight Piece Weight</p> <div style="display: flex; justify-content: space-between;"><div style="border: 1px solid black; padding: 5px; width: 45%; text-align: center;">CAL 0</div><div style="border: 1px solid black; padding: 5px; width: 45%; text-align: center;">6.000 Kg</div></div>
<p>4. Нажать клавишу . Показание перестает мигать</p>	<p>Weight Piece Weight</p> <div style="display: flex; justify-content: space-between;"><div style="border: 1px solid black; padding: 5px; width: 45%; text-align: center;">CAL 0</div><div style="border: 1px solid black; padding: 5px; width: 45%; text-align: center;">6.000 Kg</div></div>
<p>5. Следует при этом обращать внимание, что бы платформа весов не была загружена. Нажать клавишу . После успешного записания в памяти нулевого уровня на дисплее высвечивается символ „CAL F”.</p>	<p>Weight Piece Weight</p> <div style="display: flex; justify-content: space-between;"><div style="border: 1px solid black; padding: 5px; width: 45%; text-align: center;">CAL F</div><div style="border: 1px solid black; padding: 5px; width: 45%; text-align: center;">6.000 Kg</div></div>
<p>6. Контрольный вес осторожно разместить на середине платформы весов. Нажать клавишу , происходит процесс юстировки. После окончания юстировки, происходит возвращение показателя к 1 действию. Снять контрольный вес и выключить весы клавишей ON/OFF. Опять прикрыть, снятой крышкой, клавишу юстировки.</p> <p>В случае ошибки юстировки или ошибочного контрольного веса показатель не возвращается к 1 действию. Нажать клавишу ON/OFF и повторить процесс юстировки.</p>	<p style="text-align: right;">PCS</p> <div style="border: 1px solid black; padding: 5px; text-align: center; font-size: 2em; font-family: monospace;">CAL</div> <p style="text-align: right;">PCS</p> <p>Weight Piece Weight</p> <div style="display: flex; justify-content: space-between;"><div style="border: 1px solid black; padding: 5px; width: 45%; text-align: center;">6.000 Kg</div><div style="border: 1px solid black; padding: 5px; width: 45%;"></div></div>

* Юстировку следует провести с помощью рекомендуемого контрольного веса (смотри разд. 1 «Технические данные»). Юстировку можно произвести с помощью веса иной номинальной величины, не является это всё таки оптимально с точки зрения измерительной техники.

Информации относительно контрольных весов можно найти в Интернете на сайте: <http://www.kern-sohn.com>

8 Базовое обслуживание

8.1 Включение/выключение

Включить или выключить весы клавишей **ON/OFF**.

Происходит самопроверка весов. Весы готовы к эксплуатации после высветления во всех трёх окнах индикатора величины „0”.

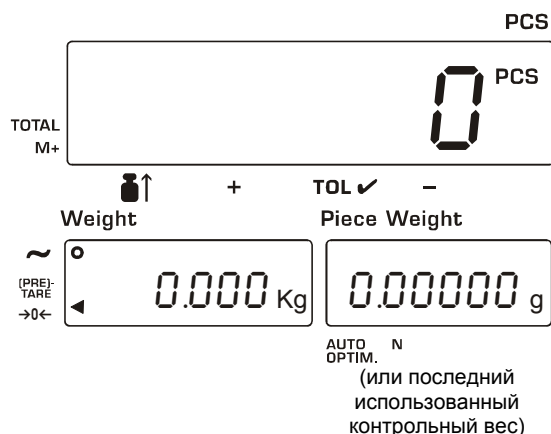

8.2 Функция автоматического выключения Auto-OFF

С целью экономии аккумуляторов весы оснащены функцией Auto-OFF.

С помощью этой функции происходит автоматическое выключение весов в течении 5 минут после последнего взвешивания или нажатия клавиши.

Функцию Auto-OFF (F-04-05) можно активировать / деактивировать с помощью меню (смотри разд. 14.2).

8.3 Показатель нулевого уровня весов/наблюдение нуля

Влияние окружающей среды может произвести к тому, что независимо от того что чашка весов загружена, на дисплее весов не высвечивается точная величина нулевого уровня. В каждом моменте всё-таки есть возможность установки весов на нулевую величину, что подтверждает что процесс взвешивания фактически начинается от нулевого уровня. При загруженных весах установка на нулевой уровень возможна только в определённом и специфическом для данного типа пределе. Если нет возможности установки загруженных весов на нулевой уровень значит это, что предел этот превышен.

С целью повторной установки весов на нулевой уровень следует нажать клавишу . На дисплее рядом с символом [→0←] высветится треугольник [◀].

Внимание:

Весы имеют функцию автоматической установки на нулевой уровень (наблюдение за нулём). Функция эта (F-04-01) активирована производителем, с целью компенсации нормального передвижения нулевого уровня во время колебания температуры, влажности воздуха, давления воздуха и т.п.

Если количество взвешиваемого продукта незначительно уменьшается или увеличивается, то вмонтированный в весах «компенсационно-стабилизационный» механизм может причинять к высвечиванию ошибочных результатов взвешивания! (Пример: Медленное вытекание жидкости с ёмкости находящейся на весах).

Во время дозировки с малыми колебаниями веса рекомендуется выключить эту функцию.

После выключения наблюдения нулевой позиции показания весов всё таки становятся нестабильными.

8.4 Показатель стабилизации

На дисплее, рядом с символом [~] высвечивается колечко [○] весы в стабильном состоянии. В случае нестабильного состояния показатель [○] исчезает.

8.5 Тарирование

Собственный вес каждой ёмкости, использованной для взвешивания, можно вытарировать нажимая клавишу, благодаря этому во время очередных процессов взвешивания высвечивается будет вес нетто взвешиваемого продукта.

Разместить пустую ёмкость тары на платформе весов. Высвечивается полный вес поставленной ёмкости.

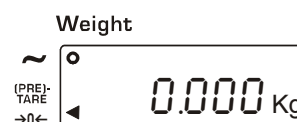

Нажать клавишу TARE.

После контроля стабильности происходит перезагрузка показателя до величины „0”. Вес ёмкости записывается в память весов. Высвечивается показатель нуля и стрелка рядом с символом „(PRE)-TARE”.

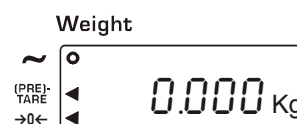
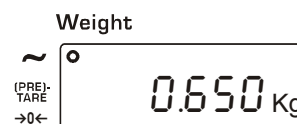

Взвешиваемый продукт разместить в ёмкости тары. Затем считать на индикаторе вес взвешиваемого продукта.

Указание:

Весы могут помнить всегда только величину тары.

Если весы не загружены, записанная в памяти величина тары, высвечивается со знаком „минус”.

Что бы анулировать записанную в памяти величину тары следует разгрузить платформу весов, затем нажать клавишу TARE, высветится показатель [◀] рядом с символом „(PRE)-TARE”.

Процесс тарирования можно повторять довольно количество раз. Предел достигается в моменте исчерпания полного предела взвешивания.

8.6 Упрощенный режим работы

По желанию весы можно настроить на работу в упрощенном режиме. С этой целью в меню (смотри разд. 14.2) следует активировать функцию F-01-01 – установить на „1”-

В этом режиме можно употреблять только следующие клавиши:



Кроме того контрольный вес можно определять только с помощью взвешивания (смотри разд. 9.2).

9 Счёт штук

Во время счёта штук можно или досчитывать докладываемые порции в ёмкость, или одсчитывать вынимаемые порции с ёмкости. Для возможности подсчёта большого количества порций, следует определить средний вес одной порции с помощью малого количества порций (количество контрольных штук). Чем больше количество контрольных штук, тем выше точность счёта. В случае маленьких или очень разнообразных порций, величина контрольных штук должна быть особо высокой.



9.1 Запуск процесса счёта

Включить весы клавишей **ON/OFF**. Если величина показателя есть иная чем ноль, следует нажать клавишу .

Три диода LED в клавишах „**Piece weight by**“ мигают. Это требование выбора метода введения контрольного веса.

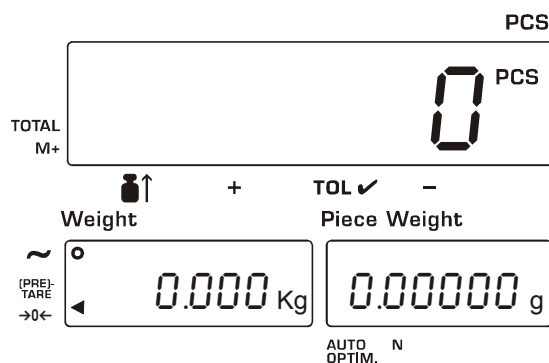
Выбор клавишей даёт возможность выбора следующих вариантов введения или вызова контрольного веса:







		
Вызов записанного в памяти контрольного веса с помощью № ID (разд. 9.4)	Цифровое введение контрольного веса (разд. 9.3)	Определение контрольного веса с помощью взвешивания (разд. 9.2)

Указание:

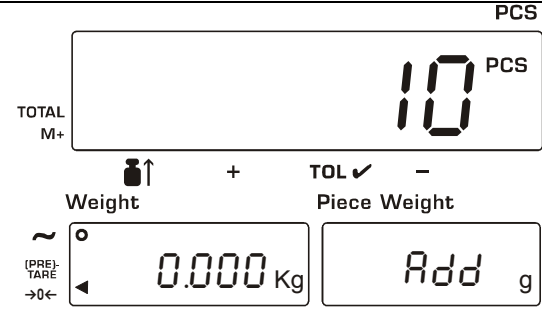
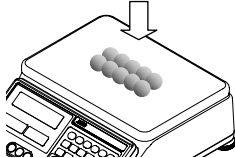
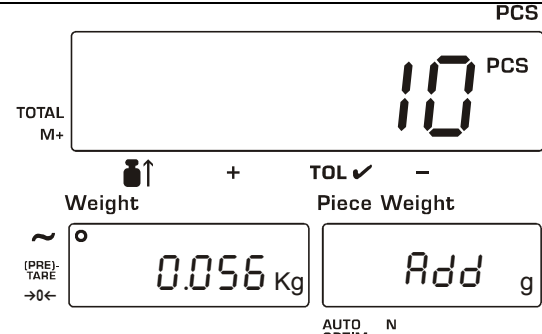

Во время работы можно с помощью клавиши CE в любое время вернуться в то самое место, без аннулирования при этом установок пользователя (величина тары, M+, границы предела номинального значения, и т.п.).

9.2 Определение контрольного веса с помощью взвешивания

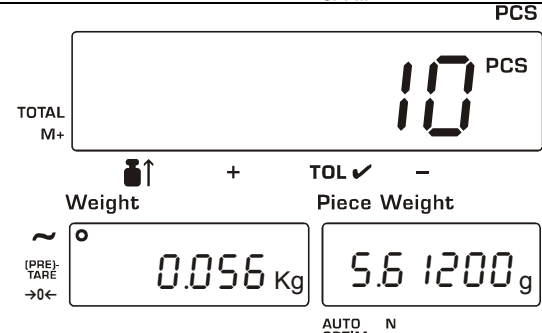
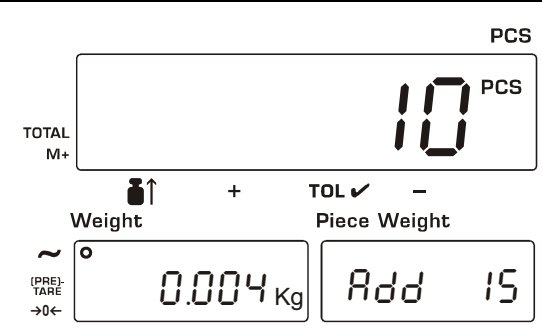
9.2.1 Количество контрольных штук 10

<p>1. Включить весы клавишей ON/OFF. Три диода LED в клавишах „Piece weight by” мигают. Если нет, натиснуть клавишу . Если требуется разместить ёмкость тары .</p> <p>2. Нажать клавишу . Ёмкость тары автоматически вытаривается.</p>	 <p>При необходимости, вытаривать с помощью клавиши TARE</p>
<p>3. Разместить 10 единичных порций как контрольный вес. Высветится вес всех 10 порций</p> 	
<p>4. Нажать клавишу . Во время счёта контрольного веса на дисплее на короткое время высвечивается символ „-----”. После успешного окончания контроля стабилизации на дисплее высвечивается определённый контрольный вес.</p>	 <p>Masa części Obliczona masa referencyjna</p>
<p>Указание:</p> <ul style="list-style-type: none"> ▪ Если на дисплее указывается показатель „Add ##”, весы предлагают возможность оптимализации контрольного веса, потому что величина образца была недостаточна для точного счёта. ▪ Или ввести требуемое количество порций, или проигнорировать сообщение „Add ##” и продолжить процесс счёта, нажимая клавишу ENTER (определение точных данных естественно невозможно). Смотри тоже функцию „F-01-02”, разд. 14.2 <p>5. Теперь на платформе весов можна расположить считааемые части. Высветиваются все параметры количества штук взвешиваемого продукта.</p> <ul style="list-style-type: none"> ▪ Дальнейшие информации относительно оптимализации контрольной величины, смотри разд. 15.1. 	

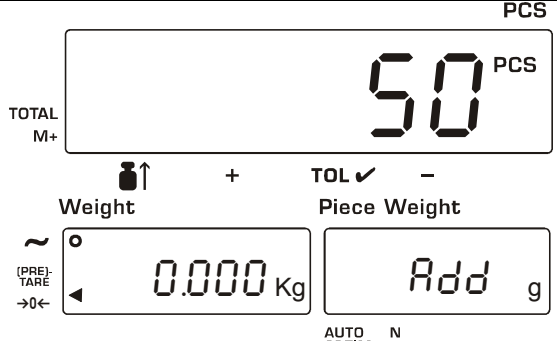
9.2.2 Количество контрольных штук 5, 25, 50 lub 100

<p>1. Включить весы клавишей ON/OFF. Три диода LED в клавишах „Piece weight by” мигают. Если нет, нажать клавишу . Если требуется, разместить ёмкость тары</p> <p>2. Нажать клавишу . Ёмкость тары будет автоматически вытарирована.</p>	 <p>При необходимости, вытарировать с помощью клавиши TARE</p>
<p>3. С целью выбора количества контрольных штук, длительное время нажимать клавишу , до высветления требуемого количества штук 10 → 5 → 25 → 50 → 100 → 10. Чем больше количество контрольных штук, тем точнее результат взвешивания.</p>	
<p>4. Разместить выбранное количество в качестве контрольного веса. Высвечивается вес порции</p>  <p>Мигает клавиша .</p>	
<p>5. Нажать клавишу . Во время счёта контрольного веса на дисплее на короткое время высвечивается символ „-----”. После успешного окончания контроля стабилизации на дисплее высвечивается определённый контрольный вес.</p> <p>Указание:</p> <ul style="list-style-type: none"> Если на дисплее указывается показатель „Add ##”, весы предлагают возможность оптимализации контрольного веса, потому что величина образца была недостаточна для точного счёта. Разместить требуемые порции с целью оптимализации контрольной величины. 	 <p>Masa części Obliczona masa referencyjna</p>
<p>Теперь на платформе весов можно расположить считаемые части. Высвечиваются все параметры количества штук взвешиваемого продукта.</p>	

9.2.3 Произвольный выбор количества контрольных штук





<p>1. Включить весы клавишей ON/OFF. Три диода LED в клавишах „Piece weight by” мигают. Если нет, нажать клавишу . Если требуется, разместить ёмкость тары</p> <p>2. Нажать клавишу . Ёмкость тары будет автоматически вытарирована.</p>	 <p>При необходимости, вытарировать с помощью клавиши TARE</p>
<p>3. Ввести количество контрольных штук с помощью клавишей с цифрами. (ошибочные данные можна аннулировать с помощью клавиши C)</p>	
<p>4. Разместить введенное количество порций в качестве контрольного веса. Высвечивается вес порции</p>  <p>Мигает клавиша .</p>	
<p>5. Нажать клавишу . Во время счёта контрольного веса на дисплее на короткое время высвечивается символ „-----”. После успешного окончания контроля стабилизации на дисплее высвечивается определённый контрольный вес.</p> <p>Wskazówka: Если на дисплее указывается показатель „Add ##”, весы предлагают возможность оптимализации контрольного веса, потому что величина образца была недостаточна для точного счёта. Разместить требуемые порции с целью оптимализации контрольной величины (смотри указание, разд. 9.2.1).</p>	 <p>Masa części Obliczona masa referencyjna</p>
<p>Теперь на платформе весов можно расположить считаемые части. Высвечиваются все параметры количества штук взвешиваемого продукта.</p>	

9.2.4 Произвольный выбор количества контрольных штук не пользуясь клавишей

<p>1. Включить весы клавишей ON/OFF. Три диода LED в клавишах „Piece weight by” мигают. Если нет, нажать клавишу . Если требуется, разместить ёмкость тары и вытарировать с помощью клавиши TARE.</p>	 <p>The display shows 'TOTAL M+' at the top left, 'PCS' at the top right, and a large '0' in the center. Below are 'Weight' (0.000 Kg) and 'Piece Weight' (0.00000 g) sections. A 'TOL' indicator is checked. 'AUTO OPTIM.' and 'N' are at the bottom.</p>
<p>2. Разместить количество порций в качестве контрольного веса. Высвечивается вес порции.</p> 	 <p>The display shows 'TOTAL M+' at the top left, 'PCS' at the top right, and a large '0' in the center. Below are 'Weight' (0.112 Kg) and 'Piece Weight' (0.00000 g) sections. A 'TOL' indicator is checked. 'AUTO OPTIM.' and 'N' are at the bottom.</p>
<p>3. Ввести количество контрольных штук с помощью клавишей с цифрами. (ошибочные данные можна аннулировать с помощью клавиши C). Мигает клавиша .</p>	 <p>The display shows 'TOTAL M+' at the top left, 'PCS' at the top right, and a large '20' in the center. Below are 'Weight' (0.112 Kg) and 'Piece Weight' (Add g) sections. A 'TOL' indicator is checked. 'AUTO OPTIM.' and 'N' are at the bottom.</p>
<p>4. Нажать клавишу . Во время счёта контрольного веса на дисплее на короткое время высвечивается символ „-----”. После успешного окончания контроля стабилизации на дисплее высвечивается определённый контрольный вес.</p> <p>Указание: Если на дисплее указывается показатель „Add ##”, весы предлагают возможность оптимализации контрольного веса, потому что величина образца была недостаточна для точного счёта. Разместить требуемые порции с целью оптимализации контрольной величины (смотри указание, разд. 9.2.1).</p>	 <p>The display shows 'TOTAL M+' at the top left, 'PCS' at the top right, and a large '20' in the center. Below are 'Weight' (0.112 Kg) and 'Piece Weight' (5.61200 g) sections. A 'TOL' indicator is checked. 'AUTO OPTIM.' and 'N' are at the bottom. Below the display, it says 'Masa części' and 'Obliczona masa referencyjna'.</p>
<p>Теперь на платформе весов можно расположить считаемые части. Высвечиваются все параметры количества штук взвешиваемого продукта.</p>	



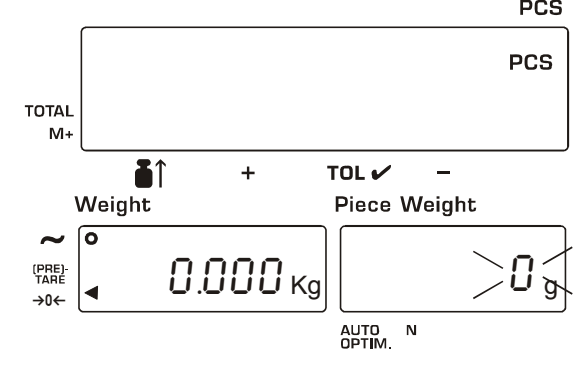
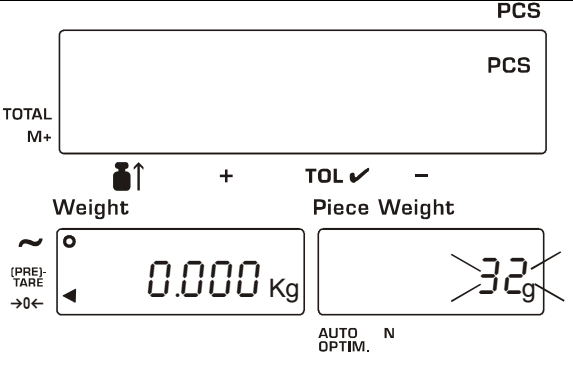

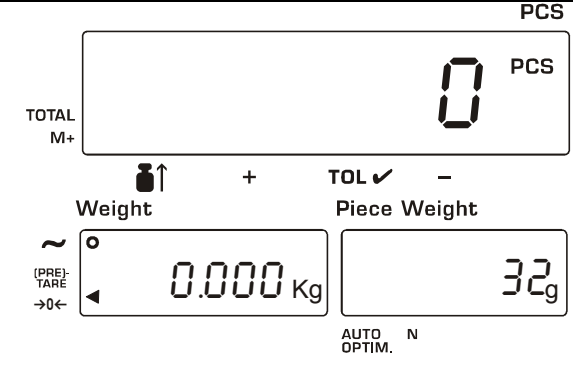

9.3 Цифровое введение контрольного веса

Если контрольный вес/количество штук известны, можна их ввести с помощью клавишей с цифрами.

<p>1. Включить весы клавишей ON/OFF. Три диода LED в клавишах „Piece weight by” мигают. Если нет, нажать клавишу . Если требуется, разместить ёмкость тары и вытарировать с помощью клавиши TARE.</p> <p>2. Нажать клавишу , мигает показатель контрольного веса и клавиша ENTER</p>	 <p>The display shows 'TOTAL M+' at the top left, 'PCS' at the top right, and '0.000 Kg' in the main weight display. The 'Piece Weight' display shows '0 g'. There are also indicators for 'TOL' (checked), 'AUTO OPTIM.' (N), and a 'REF' indicator.</p>
<p>3. Ввести контрольный вес с помощью клавишей с цифрами (ошибочные данные можна аннулировать с помощью клавиши C). Мигает показатель контрольного веса и клавиша ENTER.</p>	 <p>The display shows 'TOTAL M+' at the top left, 'PCS' at the top right, and '0.000 Kg' in the main weight display. The 'Piece Weight' display shows '32 g'. There are also indicators for 'TOL' (checked), 'AUTO OPTIM.' (N), and a 'REF' indicator.</p>
<p>4. Подтвердить, нажимая клавишу .</p> <p>Указание: Если введенный контрольный вес слишком маленький, прозвучит акустический сигнал, а на показателе высветится символ „Lo ut”. Следует вернуться к действию 3.</p>	 <p>The display shows 'TOTAL M+' at the top left, 'PCS' at the top right, and '0 PCS' in the main weight display. The 'Piece Weight' display shows '32 g'. There are also indicators for 'TOL' (checked), 'AUTO OPTIM.' (N), and a 'REF' indicator.</p>
<p>Теперь на платформе весов можна расположить считааемые части. Высвечиваются все параметры количества штук взвешиваемого продукта.</p>	

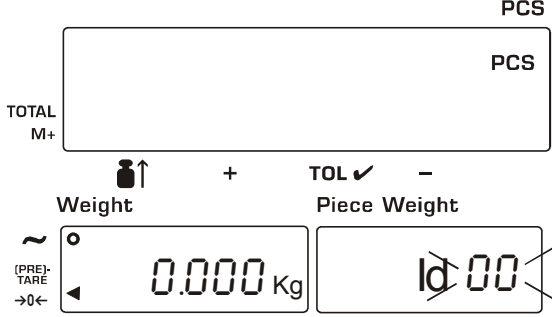
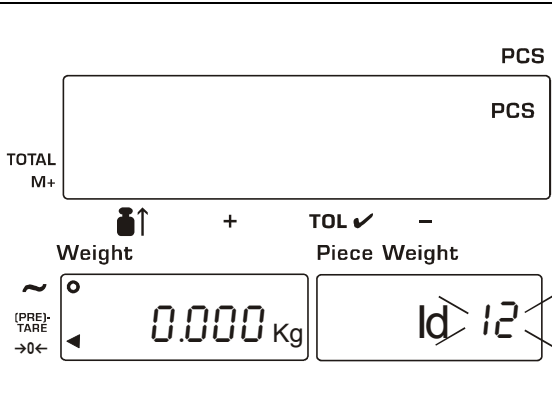
9.4 Вызов записанного в памяти контрольного веса с помощью номера ID

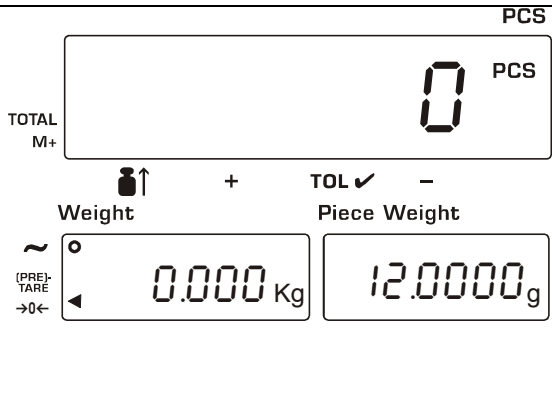
Записывание в памяти весов контрольного веса с помощью № nr ID, смотри разд. 11.1



<p>1. Включить весы клавишей ON/OFF. Три диода LED в клавишах „Piece weight by” мигают. Если нет, нажать клавишу .</p> <p>2. Нажать клавишу , Высвечивается символ „id-00” с мигающей величиной „00”.</p>	 <p>The display shows 'TOTAL M+' at the top left, 'PCS' at the top right. Below is a large empty box. Underneath are icons for a scale pan, a plus sign, 'TOL' with a checkmark, and a minus sign. The 'Weight' field shows '0.000 Kg' and the 'Piece Weight' field shows 'id 00'.</p>
<p>3. Ввести номер ID с помощью клавишей с цифрами (ошибочные данные можна аннулировать с помощью клавиши C). Мигает клавиша ENTER.</p>	 <p>The display shows 'TOTAL M+' at the top left, 'PCS' at the top right. Below is a large empty box. Underneath are icons for a scale pan, a plus sign, 'TOL' with a checkmark, and a minus sign. The 'Weight' field shows '0.000 Kg' and the 'Piece Weight' field shows 'id 12'.</p>
<p>4. Подтвердить, нажимая клавишу , высвечивается записанный в памяти контрольный вес. Указание: Если для введенного номера ID не соответствует ни один контрольный вес, прозвучит акустический сигнал, а на показателе высветится символ „no id”. Следует вернуться к действию 3.</p>	 <p>The display shows 'TOTAL M+' at the top left, 'PCS' at the top right. Below is a large empty box. Underneath are icons for a scale pan, a plus sign, 'TOL' with a checkmark, and a minus sign. The 'Weight' field shows '0.000 Kg' and the 'Piece Weight' field shows '0'.</p>
<p>Теперь на платформе весов можна расположить считаеемые части. Высвечиваются все параметры количества штук взвешиваемого продукта.</p>	
<p>Указания:</p> <ul style="list-style-type: none"> • Символ „id 00” обозначает специальный объём памяти. Содержит он последние введенные данные контрольного веса. • Контрольный вес автоматически записывается в „id 00” и остаётся там, до записания в памяти нового контрольного веса. • Если контрольный вес аннулируется с помощью клавиши , невзирая на это можна его наново вызвать с помощью параметра „id 00”. 	

10 PRE-TARE

Весы имеют в распоряжении два метода тарирования:

- Применение клавиши TARE для непосредственного вычитания высвечиваемого веса ёмкости (смотри разд. 8.5)
- Введение известного веса тары (PRE-TARE) с помощью клавишей с цифрами

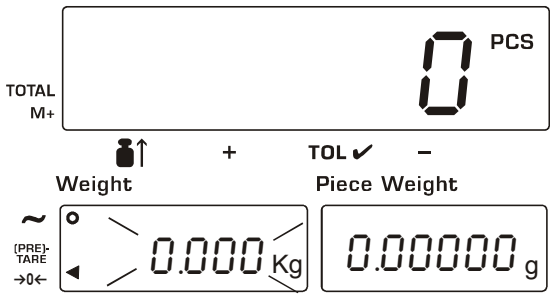
С этой целью следует произвести следующие действия:

<p>1. Снять все предметы с платформы весов</p> <p>2. Нажать клавишу , мигает показатель веса и клавиша ENTER</p>	 <p>The display shows 'TOTAL M+' at the top left and 'PCS' at the top right. The main display shows '0' with 'PCS' to its right. Below this are icons for a container, a plus sign, 'TOL' with a checkmark, and a minus sign. The bottom row is divided into 'Weight' and 'Piece Weight'. The 'Weight' display shows '0.0000 Kg' and the 'Piece Weight' display shows '0.000000 g'. On the left side of the bottom row, there are icons for a tilde (~), a circle with a dot (o), and a left arrow (←) labeled '(PRE)-TARE'.</p>
<p>3. Ввести вес тары с помощью клавишей с цифрами (ошибочные данные можна аннулировать с помощью клавиши C). Мигает показатель веса и клавиша ENTER.</p>	 <p>The display shows 'TOTAL M+' at the top left and 'PCS' at the top right. The main display shows '0' with 'PCS' to its right. Below this are icons for a container, a plus sign, 'TOL' with a checkmark, and a minus sign. The bottom row is divided into 'Weight' and 'Piece Weight'. The 'Weight' display shows '0.615 Kg' and the 'Piece Weight' display shows '0.000000 g'. On the left side of the bottom row, there are icons for a tilde (~), a circle with a dot (o), and a left arrow (←) labeled '(PRE)-TARE'.</p>
<p>4. Подтвердить, нажимая клавишу , вес тары высвечивается как величина отрицательная а показатель [◀] высвечивается рядом с показателем „(PRE)-TARE”.</p>	 <p>The display shows 'TOTAL M+' at the top left and 'PCS' at the top right. The main display shows '0' with 'PCS' to its right. Below this are icons for a container, a plus sign, 'TOL' with a checkmark, and a minus sign. The bottom row is divided into 'Weight' and 'Piece Weight'. The 'Weight' display shows '-0.615 Kg' and the 'Piece Weight' display shows '0.000000 g'. On the left side of the bottom row, there are icons for a tilde (~), a circle with a dot (o), and a left arrow (←) labeled '(PRE)-TARE'.</p>
<p>Разместить ёмкость тары + взвешиваемый продукт. Высвечивается вес нетто взвешиваемого продукта.</p>	

Аннулирование величины тары

Или:

Снять все предметы с платформы весов, затем нажать клавишу , Вес тары будет аннулирован а показатель [◀] высвечивается рядом с показателем „(PRE)-TARE”.

Или:



Нажать клавишу , мигает показатель веса. Нажать клавишу с цифрой 0 и клавишу ENTER. Вес тары будет аннулирован а показатель [◀] высвечивается рядом с показателем „(PRE)-TARE”.

11 Записывание контрольного веса в памяти весов

11.1 Записывание в памяти весов в соответствии с номерами ID

В памяти весов может сохраняться до 99 контрольных значений веса с 2-позиционными номерами ID от 01 до 99. С целью вызова, смотри разд. 9.4. В заводской опции весов в памяти записан только контрольный вес.

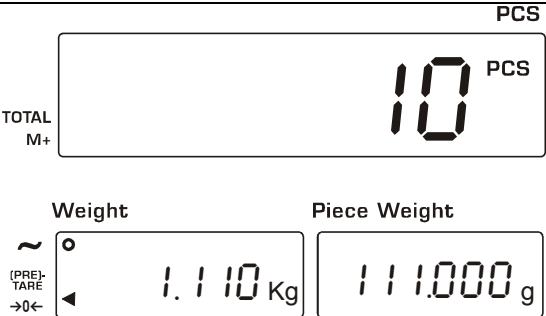
Дополнительно в памяти весов можна записать вес ёмкости и/или допустимый предел. С этой целью в меню следует соответственно активировать функцию F-01-05 (смотри разд. 14.2).

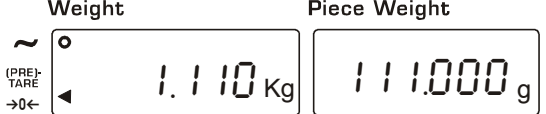
<p>1. Введение контрольного веса; или численно, или с помощью взвешивания (разд. 9.2.-9.3)</p>		
<p>2. Нажать клавишу , Высвечивается символ „id-00” с мигающей величиной „00”</p>		
<p>3. Ввести номер ID с помощью клавишей с цифрами (ошибочные данные можна аннулировать с помощью клавиши C). Мигает номер ID и клавиша ENTER.</p>		
<p>4. Записать в памяти нажимая клавишу .</p>		
<p>Указание: Если идентичный номер ID был записан в памяти ранее, прозвучат два сигнала „бип” а показатель номера ID перестаёт мигать. Затем следует выбрать одну из двух опций: Или (a) будет вписан старый номер, или (b) будет выбран иной номер ID:</p>		
<p>(a) Нажать клавишу , что бы вписать старый номер ID</p>	<p>или</p>	<p>(b) Анулировать, нажимая клавишу  и выбрать иной номер ID (смотри действие 3)</p>

11.2 Аннулирование записанного в памяти контрольного веса

<p>1. Придержать втиснутой клавишу  и дополнительно нажать клавишу . Одновременно отпустить обе клавиши.</p>	<p style="text-align: right;">PCS</p> <p>TOTAL M+ 0 PCS</p> <p>Weight Piece Weight</p> <p> </p>
<p>2. Ввести аннулируемый номер ID с помощью клавиш с цифрами (ошибочные данные можна аннулировать с помощью клавиши C). Мигает клавиша ENTER.</p>	<p style="text-align: right;">PCS</p> <p>TOTAL M+ 0 PCS</p> <p>Weight Piece Weight</p> <p> </p>
<p>3. Подтвердить, нажимая клавишу </p>	<p style="text-align: right;">PCS</p> <p>TOTAL M+ 0 PCS</p> <p style="text-align: center;"> + TOL ✓ -</p> <p>Weight Piece Weight</p> <p> </p> <p style="text-align: right;">AUTO N OPTIM.</p>

Указание:

Если аннулируемый номер ID не доступен, весы производят один звуковой сигнал „бип”. Что бы повторить, следует вернуться ко 2 действию или нажать клавишу  с целью окончания.

11.3 Одновременное аннулирование полной памяти ID

<p>1. Придерживать втиснутой клавишу  и дополнительно нажать клавишу . Одновременно освободить обе клавиши.</p>	<p style="text-align: right;">PCS</p> <p>TOTAL M+ 0 PCS</p> <p>Weight Piece Weight</p> <p> </p>
<p>2. Нажать клавишу , высвечивается символ „idALL” с мигающим „ALL”</p>	<p style="text-align: right;">PCS</p> <p>TOTAL M+ 0 PCS</p> <p>Weight Piece Weight</p> <p> </p>
<p>3. Нажать клавишу  величина „ALL” перестаёт мигать</p> <p>4. Опять нажать клавишу , полная память ID аннулируется.</p> <p>или</p> <p>С целью окончания без аннулирования памяти ID , нажать клавишу </p>	<p style="text-align: right;">PCS</p> <p>TOTAL M+ 0 PCS</p> <p> + TOL ✓ -</p> <p>Weight Piece Weight</p> <p> </p> <p style="text-align: right;">AUTO N OPTIM.</p>

12 Суммирование

Весы располагают памятью суммы вычислений к суммированию равных суммируемых частей в общее количество штук и полный вес.

Заводская опция весов установлена на ручное суммирование (после нажатия клавиши M+). С целью автоматического суммирования следует в меню (смотри разд. 14.2) функцию F-03-01 установить на „1”.

Выбор данных суммирования (положительные/отрицательные величины взвешивания) также могут быть активированы с помощью меню, смотри функцию F-03-02 (разд. 14.2).

12.1 Суммирование вручную с помощью нажатия клавиши M+

1. После выбора контрольного веса разместить количество порций для первого взвешивания.
2. После успешно законченной проверки стабилизации и нажатия клавиши  высвечиваемое значение будет прибавлено к памяти суммы.

Сигнал „бип” и мигающий показатель [◀] рядом с показателем „M+” сигнализируют записанию значения в памяти. После успешно законченной проверки стабилизации весы автоматически переключаются обратно в режим суммирования.



Разместить следующую партию взвешиваемых порций и прибавить к памяти, нажимая клавишу M+.



В случае потребности взвесить следующие партии, описанным выше способом.

Обращать внимание на то, что бы после взвешивания каждой партии порций весы были разгружены. (указание < +5d).

Указание:

Если весы воспроизведут четыре сигнала „бип” или показатель [◀] рядом с показателем „M+” не мигает, значит это, что весы не были разгружены между взвешиваниями партий или величина взвешивания не является стабильной (смотри также функция F-03-02).

Аннулирование последнего суммирования M+

1. При втиснутой клавиши  нажать клавишу , а затем оба освободить
2. Весы воспроизводят один сигнал „бип” а последнее суммирование с помощью M+ будет аннулировано



Если прозвучит 4 сигнала „бип”, значит это, что нет суммирования M+ для аннулирования

12.2 Автоматическое суммирование

Если активирована функция автоматического суммирования F-03-01 (установка „1”, смотри разд. 14.2.), после успешной проверки стабилизации, единичные результаты взвешивания автоматически суммируются без нажатия клавиши **M+**. После введения величины взвешивания в память суммы звучит акустический сигнал.



- Реализация как при ручном суммировании, смотри раздел. 12.1, но без нажатия клавиши **M+**.
- Обращать внимание на то, что бы между каждым процессом взвешивания определённых партий веса были разгружены (указание < +5d).
- Если функция F-03-02 установлена на „1”, могут быть суммированы только положительные величины (смотри разд. 14.2.)

12.3 Показатель полной суммы

1. Нажать клавишу , высвечивается полное количество штук а также количество взвешиваний. Сигнализируется это показателем [◀] рядом с показателями „TOTAL” и „N”
2. Опять нажать клавишу . Весы автоматически переключаются обратно в режим суммирования.



12.4 Анулирование всех, записанных в памяти данных взвешивания

1. При втиснутой клавиши  нажать клавишу , а затем освободить оба.
2. Память **M+** будет аннулирована. Показатель [◀] рядом с показателями „M+” и „TOTAL” гасится.

Указания:

- С помощью клавиши  аннулируется только показатель, но не данные с памяти суммирования.
- Данные остаются в памяти также после отключения весов из сети.

12.5 Функция M-



- Весы дают возможность вычитания данных вычислений с памяти **M+** используя клавишу .
- С этой целью в меню следует активировать функцию F-09-01 (установка „1”, смотри разд. 14.2).
- Функция эта служит для аннулирования последнего суммирования **M+**, только до вычитания данных вычислений вместо суммирования их. Сумма количества взвешиваний увеличивается.
- Автоматическая функция **M-** не существует.

13 Взвешивание/счёт с допустимым пределом величины

Функция эта даёт возможность взвешивания относительно определённого веса или количества штук в диапазоне допустимого предела, например в отношении к контрольным взвешиваниям. Достижение допустимого предела сигнализируется с помощью оптического/акустического сигнала.

Высвечиваемый символ ▼ указывает на:	
+	Количество штук/вес больше верхнего допустимого предела величины
TOL ✓	Количество штук/вес в пределах допустимой величины
-	Количество штук/вес меньше нижнего допустимого предела величины



13.1 Выбор параметров (смотри также разд. 14.2)

<p>1. Выключить весы</p> <p>2. При втиснутой клавиши  нажать клавишу . Высвечивается мигающая первая функция F-00. Затем освободить обе клавиши</p>	<p style="text-align: right;">PCS</p> <div style="border: 1px solid black; padding: 5px; text-align: center; font-family: monospace; font-size: 24px;">F-00</div>
<p>3. С помощью клавиши с цифрой 5 вызвать функцию „Fill to target”</p>	<p style="text-align: right;">PCS</p> <div style="border: 1px solid black; padding: 5px; text-align: center; font-family: monospace; font-size: 24px;">F-05</div>
<p>4. Нажать клавишу , высвечивается актуальная установка.</p>	<p style="text-align: right;">PCS</p> <div style="border: 1px solid black; padding: 5px; text-align: center; font-family: monospace; font-size: 24px;">F-05-01</div> <div style="display: flex; justify-content: space-around; margin-top: 10px;"> <div style="border: 1px solid black; width: 50px; height: 30px;"></div> <div style="border: 1px solid black; width: 50px; height: 30px; text-align: center;">0</div> </div>
<p>5. Ввести требуемый режим с помощью клавиши с цифрой (смотри разд. 14.2).</p>	<p style="text-align: right;">PCS</p> <div style="border: 1px solid black; padding: 5px; text-align: center; font-family: monospace; font-size: 24px;">F-05-01</div> <div style="display: flex; justify-content: space-around; margin-top: 10px;"> <div style="border: 1px solid black; width: 50px; height: 30px;"></div> <div style="border: 1px solid black; width: 50px; height: 30px; text-align: center;">1</div> </div>



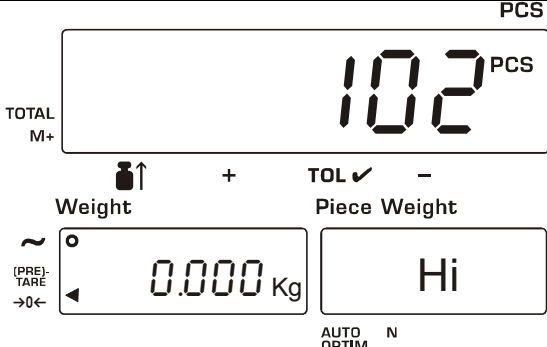

<p>6. Записать в памяти, нажимая клавишу . Высвечивается следующий пункт меню „F-05-02” с целью выбора сравниваемых данных.</p> <ul style="list-style-type: none"> ▪ 0 = данные суммирования ▪ 1 = данные веса 	<p style="text-align: right;">PCS</p> <div style="border: 1px solid black; padding: 5px; text-align: center; font-family: monospace; font-size: 2em;">F-05-02</div> <div style="display: flex; justify-content: space-around; margin-top: 10px;"> <div style="border: 1px solid black; width: 50px; height: 30px;"></div> <div style="border: 1px solid black; width: 50px; height: 30px; text-align: center;">1</div> </div>
<p>7. Подтвердить, нажимая клавишу . Высвечивается следующий пункт меню „F-05-03” с целью установки верхнего допустимого предела величины. Ввести установку с помощью клавишей с цифрами.</p>	<p style="text-align: right;">PCS</p> <div style="border: 1px solid black; padding: 5px; text-align: center; font-family: monospace; font-size: 2em;">F-05-03</div> <div style="display: flex; justify-content: space-around; margin-top: 10px;"> <div style="border: 1px solid black; width: 50px; height: 30px;"></div> <div style="border: 1px solid black; width: 50px; height: 30px; text-align: center;">100</div> </div>
<p>8. Записать в памяти весов, нажимая клавишу . Высветится следующий пункт меню „F-05-04” с целью установки нижнего допустимого предела величины. Ввести установку с помощью клавишей с цифрами.</p>	<p style="text-align: right;">PCS</p> <div style="border: 1px solid black; padding: 5px; text-align: center; font-family: monospace; font-size: 2em;">F-05-04</div> <div style="display: flex; justify-content: space-around; margin-top: 10px;"> <div style="border: 1px solid black; width: 50px; height: 30px;"></div> <div style="border: 1px solid black; width: 50px; height: 30px; text-align: center;">90</div> </div>
<p>9. Подтвердить, нажимая клавишу . Высветится следующий пункт меню с целью установки акустического сигнала контроля допустимого предела величины. Ввести установку с помощью клавиши с цифрами (000 = звуковой сигнал выключен, 001 = звуковой сигнал включен).</p>	<p style="text-align: right;">PCS</p> <div style="border: 1px solid black; padding: 5px; text-align: center; font-family: monospace; font-size: 2em;">F-05-05</div> <div style="display: flex; justify-content: space-around; margin-top: 10px;"> <div style="border: 1px solid black; width: 50px; height: 30px;"></div> <div style="border: 1px solid black; width: 50px; height: 30px; text-align: center;">0 10</div> </div>
<p>10. Записать в памяти, нажимая клавишу . Высвечивается следующий пункт меню (смотри разд. 14.2). Дальнейшие установки происходят аналогично.</p> <p>11. Выход с меню с помощью клавиши . Наново включить весы с помощью клавиши .</p>	

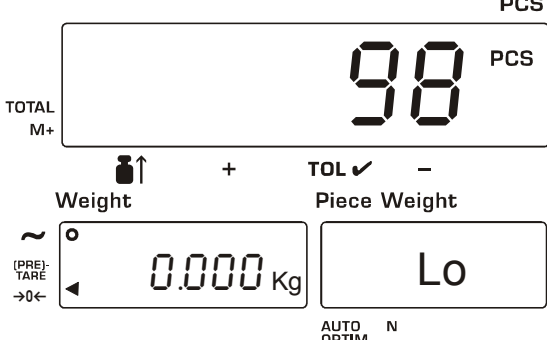
13.2 Высвечивание установленных допустимых пределов величины

Предварительное условие: F-09-01 = „0”, смотри разд. 14.2



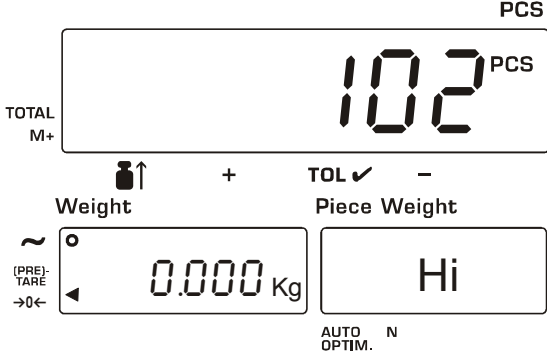

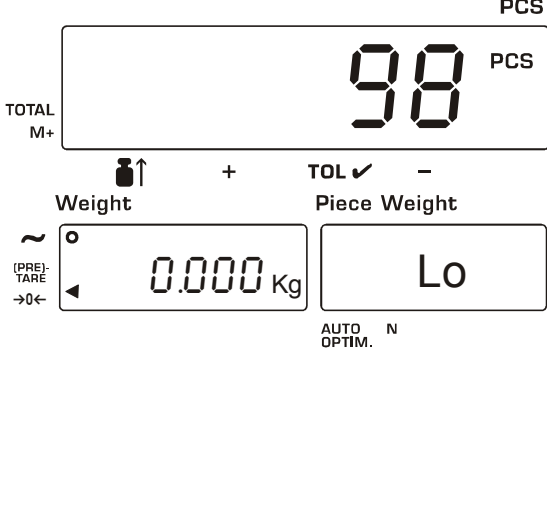



<ol style="list-style-type: none"> 1. Включить весы 2. Нажать клавишу , высвечивается мигающий, установленный верхний допустимый предел. 	 <p>The display shows '102' PCS in the top right, '0.000 Kg' in the bottom left, and 'Hi' in the bottom right. The 'TOL' indicator is checked.</p>
<ol style="list-style-type: none"> 3. Опять нажать клавишу , высвечивается мигающий допустимый нижний предел. 4. Опять нажать клавишу , весы переключаются обратно в режим счёта 	 <p>The display shows '98' PCS in the top right, '0.000 Kg' in the bottom left, and 'Lo' in the bottom right. The 'TOL' indicator is checked.</p>

13.3 Изменение установленных допустимых пределов с помощью клавиши вместо установки с помощью меню

<ol style="list-style-type: none"> 1. Нажать клавишу , высвечивается мигающий верхний допустимый предел. С целью изменения ввести требуемую величину с помощью клавиш с цифрами 2. Нажать клавишу , записывается в памяти новый верхний допустимый предел, а высвечивается нижний допустимый предел. 	 <p>The display shows '102' PCS in the top right, '0.000 Kg' in the bottom left, and 'Hi' in the bottom right. The 'TOL' indicator is checked.</p>
<ol style="list-style-type: none"> 3. С целью изменения нижнего допустимого предела, требуемую величину следует ввести с помощью клавиш с цифрами 4. Нажать клавишу , высвечивается записанный в памяти новый нижний допустимый предел, а весы переключаются обратно в режим взвешивания 5. Нажать клавишу , если нет потребности записывать в память никаких новых пределов. Весы возвращаются в режим счёта. 	 <p>The display shows '98' PCS in the top right, '0.000 Kg' in the bottom left, and 'Lo' in the bottom right. The 'TOL' indicator is checked.</p>
<p>Записанные, допустимые пределы, остаются в памяти также после выключения весов.</p>	

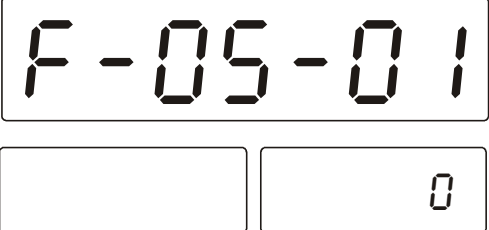
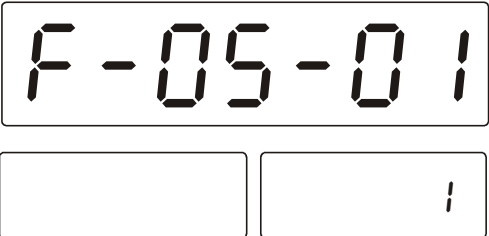
14 Меню

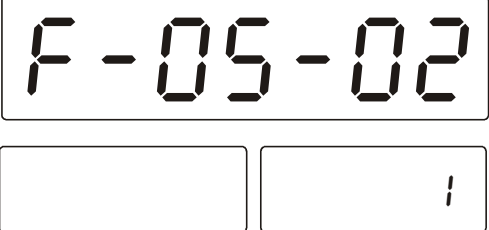
14.1 Навигация в меню

<p>1. Выключить весы</p> <p>2. При втиснутой клавиши  нажать клавишу . После высветления мигающей первой функции F-00, освободить обе клавиши</p>	<p style="text-align: right;">PCS</p> 
<p>3. С помощью клавишей с цифрами (напр. 5) вызвать требуемую функцию (смотри разд. 13.2)</p>	<p style="text-align: right;">PCS</p> 
<p>4. Подтвердить, нажимая клавишу , на дисплее количества штук высвечивается функция и мигающая актуальная установка. Можно теперь или изменить установку (действие 5), или перейти к следующей функции (действие 6)</p>	<p style="text-align: right;">PCS</p> 
<p>5. С помощью клавишей с цифрами ввести требуемую установку (смотри разд. 13.2).</p> <ul style="list-style-type: none"> • Ошибочные данные можна аннулировать с помощью клавиши C, повторить введение. • Что бы процесс приостановить, после последнего нажатия клавиши ENTER без записывания в память каких либо введённых данных, следует нажать клавишу ON/OFF. 	<p style="text-align: right;">PCS</p> 
<p>6. С целью записания в память своих изменений и перехода к следующей функции следует нажать клавишу .</p>	<p style="text-align: right;">PCS</p> 
<p>7. Выход из меню с помощью клавиши . Повторное включение весов происходит с помощью клавиши .</p>	

- Если на дисплее видим показатель „Add ##”, весы предлагают возможность оптимализации контрольного веса, потому что величина образца была не достаточна для точного счёта.
- Или ввести требуемое количество порций, или проигнорировать сообщение „Add ##” и продолжать процесс счёта, нажимая клавишу ENTER. (определение точных данных естественно невозможно). Смотри тоже функцию „F-01-02”, разд. 14.2

14.2 Просмотр меню

F- 01-X Эксплуатация

Функция Клавиша 1	Выбор параметр ов	Описание функции
F-01-01	Рабочий режим	
	0*	Нормальный режим. Все функции и клавиши доступны
	1	Упрощённый рабочий режим. Контрольный вес может быть определён только с помощью взвешивания. Все иные клавишии деактивированы. (разд. 7.11)
F-01-02	„Add##“ дополнительные требования счёта штук (смотри указания разд. 9.2.1”) Дополнительное требование счёта штук обеспечивает во время счёта штук, что не будет применён очень маленький контрольный вес, потому что могло бы это привести к ошибочным результатам. Функцию эту можна выключить или включить.	
	0	Функция „Add“ деактивирована. Лёгкий контрольный вес будет принят без требования „Add”
	1*	Контрольный вес ввести можно без требуемой дальнейшей части „Add” (с помощью клавиши ENTER)
	2	Контрольный вес ввести нельзя без требуемой дальнейшей части „Add” (с помощью клавиши ENTER)
F-01-03	0	Всегда употреблять эту установку
F-01-04	Высвечивание последнего употребляемого контрольного веса После включения весов на дисплее высвечивается последний употребляемый контрольный вес. Функцию эту можна выключить или включить.	
	0*	Последний употребляемый контрольный вес аннулирован
	1	Последний употребляемый контрольный вес высвечивается автоматически
F-01-05	Объём памяти ID	
	00	Память ID содержит только контрольный вес
	Значение тары ↓ 00 ↑ Предел номинального значения	Можно выбрать, какие данные, кроме контрольного веса должны быть записаны в памяти весов, с этой целью ввести значение 0 (нет) или 1 (да) для данного (значения тары или предела номинального значения).Пример: 10 = память ID содержит контрольный вес и предел номинального значения

F-02-X Автоматическая оптимализация контрольной величины

Функция Клавиша 2	Выбор параметр ов	Описание функции
F-02-01		Оптимализация контрольной величины при введении контрольного веса с помощью взвешивания (разд. 9.2)
	0	Оптимализация контрольной величины деактивирована
	1*	Автоматическая оптимализация контрольной величины
	2	Ручная оптимализация контрольной величины (с помощью клавиши ENTER)
F-02-02		Оптимализация контрольной величины при цифровом введении контрольного веса (разд. 9.3) или с помощью номера ID (разд. 9.4)
	0	Оптимализация контрольной величины деактивирована
	1*	Ручная оптимализация контрольной величины (с помощью клавиши ENTER). Установка активирована, если функция F-02-01 не установлена на „0”
	2	Автоматическая оптимализация контрольного веса зависит от установки F-02-01
F-02-03		Минимальная контрольная величина (1т = точность показания, смотри разд. 1)
	0	1/5 т
	1*	1/100 т

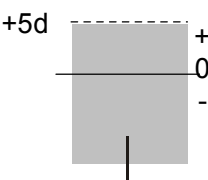
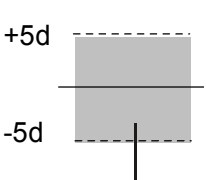

F-02-X Функция суммирования

Функция Клавиша 3	Выбор параметр ов	Описание функции
F-03-01		M+ Суммирование автоматическое/ручное (разд. 11)
	0*	Ручное суммирование с помощью нажатия клавиши M+
	1	Автоматическое суммирование (только положительные данные)
F-03-02		Выбор данных суммирования
	0*	Только положительные данные (5т и выше)
	1	Положительные и отрицательные данные (5т и выше или -5т и ниже)
		<div style="display: flex; justify-content: space-around;"> <div style="text-align: center;">  <p>M+ не заакцептирована F-03-02=0</p> </div> <div style="text-align: center;">  <p>M+ не заакцептирована F-03-02=1</p> </div> </div>

F-04-X Окружение и акустический сигнал

Функция Клавиша 4	Выбор параметр ов	Описание функции
F-04-01	Наблюдение за нулевой позицией (разд. 7.8)	
	0*	Наблюдение за нулевой позицией включено
	1	Наблюдение за нулевой позицией выключено
F-04-02	Скорость показаний (реакция)	
	0	Быстрая/чувствительная
	1*	Нормальная
	2	Медленная/стабильная
	3	Более медленная/более стабильная
F-04-03	Фильтр вибрации (окружение)	
	0	Чувствительный и быстрый (очень спокойное место установки).
	1*	Нормальный
		Не чувствительный и быстрый (очень не спокойное место установки).
F-04-04	Акустический сигнал обслуживания клавишей	
	0*	Звук включен
	1	Звук выключен
F-04-04	Функция автоматического выключения Auto-OFF	
	0*	Функция Auto-OFF включена
	1	Функция Auto-OFF выключена

F-05-X Контроль допустимого предела

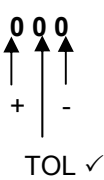
Функция Клавиша 5	Выбор параметр ов	Описание функции
F-05-01	Выбор режима	
	0*	Контроль допустимого предела выключен
	1	Сравнение всех данных
	2	Сравнение стабильных данных
	3	Сравнение всех данных, за исключением данных вблизи НУЛЯ*
	4	Сравнение стабильных данных, за исключением данных вблизи НУЛЯ*
	5	Сравнение всех положительных данных, за исключением данных вблизи НУЛЯ*
	6	Сравнение стабильных положительных данных, за исключением данных вблизи НУЛЯ*
	* „в близи НУЛЯ” значит предел данных от -4т до +4т	
F-05-02	Выбор сравниваемых данных	
	0*	Данные счёта
	1	Данные веса
F-05-03	Верхний предел	
	0*	Введение с помощью клавишей с цифрами Для установки отрицательной величины следует воспользоваться клавишей 
F-05-04	Нижний предел	
	0*	Введение с помощью клавишей с цифрами Для установки отрицательной величины следует воспользоваться клавишей 
F-05-05	Акустический сигнал по достижению допустимых пределов	
	000*	Акустический сигнал выключен
		Установка „0”: Акустический сигнал выключен „1”: Акустический сигнал включен Пример „010”: Акустический сигнал звучит только тогда, когда показание „TOL ✓” соответствует условию.

F-06-X Выход данных RS-232C

Функция Клавиша 6	Выбор параметр ов	Описание функции
F-06-01	Режим выхода данных	
	0*	Данные будут высланы после нажатия клавиши PRINT. + Команда дальнего управления
	1	Данные высылаются непрерывно. Команды дальнего управления нельзя употреблять
	2	Данные будут высланы, если показания веса стабильные при +5d и выше. + Команда дальнего управления
	3	Данные будут высланы, если показания веса стабильные при 5d и выше/ниже. + Команда дальнего управления
	4	Только команды дальнего управления
	5	Неудokumentировано
	6	Неудokumentировано
	7	Неудokumentировано
	8	Неудokumentировано
* „в близи НУЛЯ” значит предел данных веса от -4т до +4т		
F-06-02	Выбор выходящих величин	
	0100* <div style="display: flex; flex-direction: column; align-items: center;"> <div style="display: flex; justify-content: space-around; width: 100%;"> ID Контрольный вес </div> <div style="display: flex; justify-content: center; gap: 20px;"> <div style="text-align: center;">↓</div> <div style="text-align: center;">↓</div> </div> <div style="display: flex; justify-content: center; gap: 20px;"> 0 0 0 0 </div> <div style="display: flex; justify-content: center; gap: 20px;"> <div style="text-align: center;">↑</div> <div style="text-align: center;">↑</div> </div> <div style="text-align: center;">Полный вес</div> <div style="text-align: center;">Количество штук</div> </div>	<p>Высылка считаемых данных</p> <p>Выбор, которые данные должны быть высланы происходит с помощью введения величины „0” или „1” для данного номера ID, количества штук, веса или контрольного веса. Пример: После введения „1100” будет выслан только номер ID и количество штук.</p>
F-06-03	Формат данных	
	0*	Неудokumentировано
	1	Неудokumentировано
	2	Формат для общего периферийного оборудования
F-06-04	Скорость пересылки	
	0*	2400 bps
	1	4800 bps
	2	9600 bps
F-06-05	Длина данных и чётность	
	0*	7 битов, чётность „чётная”
	1	7 битов, чётность „нечётная”
	2	8 битов, нет чётности

Указание: Для функции F-07 и F-08 всегда применять установку „0”

F-09-X Клавиша

Функция Клавиша	Выбор параметр ов	Описание функции
F-09-01	Режим обслуживания клавиши	
	0*	Обслуживание как клавиши для высветления и/или изменения верхнего и нижнего допустимого предела
	1	Обслуживание как клавиши M- для вычитания считаемых данных от памяти M+
F-09-02	Десятичный пункт и выход RS-232C	
	0000*	Десятичный пункт: „.” Строка заглавия для стабильных данных веса: „ST” Подтверждение команды: <ACK><C _R ><L _F >
		Выбрать десятичный пункт „.” или „,” и выходящий формат для интерфейса RS-232C. Для каждого бита установить „0” или „1”. Десятичный пункт: „0” = „.” „1” = „,” Строка заглавия: „0” = „ST,+001.2346кг” „1” = „WT,+001.2346кг” Подтверждение: „0” = „<ACK><C _R ><L _F >” „1” = „<ACK>”

Указание: Для функции F-11 и F-12 всегда применять установку „0”

Заводские установки зазначены с помощью *.

15 Описание отдельных функций

15.1 Функция ACAI (Automatic Counting Accuracy Improvement = автоматическая оптимализация контрольных величин)

Что бы поправить точность счёта, функция ACAI обсчитывает референционный вес всегда наново тогда, когда наложено больше порций.

При каждой оптимализации контрольной величины, контрольный вес обсчитывается наново. В связи с тем что дополнительные порции увеличивают базу обсчёта, контрольная величина становится тоже более точной.

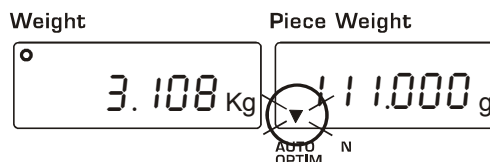
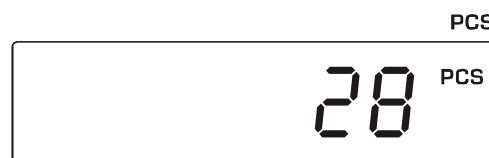

Указания относящиеся к функции ACAI

- Процесс ACAI должен быть произведён после установки контрольного веса. Данное количество порций должно находится на платформе весов.
- Не снимать данного количества частей прежде чем процесс ACAI не будет закончен.
- Если порции не остаются в пределах функции ACAI, не должны они быть обсчитываны при введении.
- Если хочеш получить самые точные результаты счёта для каждой разной партии одинаковых порций, функцию ACAI следует применить каждый раз начиная обсчёт каждой партии.
- Функция ACAI установлена производителем на ручное обслуживание, когда контрольный вес будет введён цифрово с помощью клавиатуры, с памяти ID или с помощью компьютера через рядовой интерфейс. Можно переставить её в автоматический режим. Режим функции ACAI, при введении контрольного веса с помощью ID или цифрового введения данных управления, осуществляется с помощью функции F-02-02 (смотри разд. 14.2).

15.1.1 Автоматический режим функции ACAI

Установка в меню (разд. 14): F-02-01 = „1”

1. Старт:
После установки контрольного веса разместить данное количество порций на платформе весов

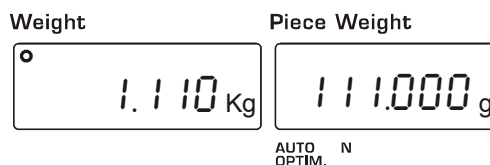

2. Доложить следующие порции, которые помещаются в границах следующего предела АСАI (смотри нижеследующую таблицу). Хорошим базовым правилом является увеличение в два раза количества порций на платформе весов.

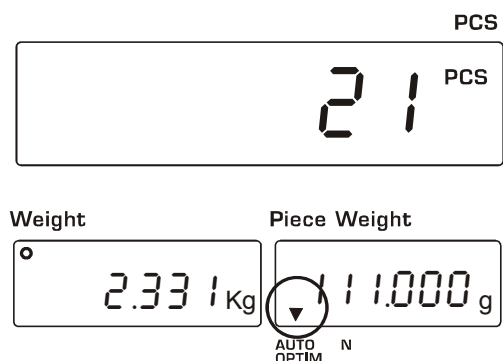

Количество порций на платформе весов	АСАI Предел добавления	Количество порций на платформе весов	АСАI Предел добавления
10	13~26	60	63~122
20	23~49	70	73~138
30	33~70	80	83~152
40	43~89	90	93~166
50	53~106	100	103~299
		>200	203~492

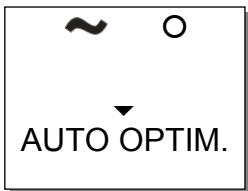
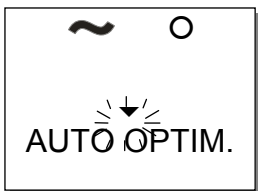
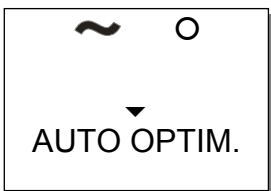
		
Пока находятся в допустимом пределе, при добавлении высвечивается символ треугольника ▼.	После окончания добавления и стабилизации показания треугольник ▼ мигает	После обчёта новой контрольной величины треугольник ▼ исчезает

3. Добавлять следующие порции в границах предела функции АСАI, до достижения количества порций, равного самому большому количеству порций, который должен быть обчислитыван.
4. После добавления максимального количества требуемых порций, порции следует снять и начать процесс счёта.

15.1.2 Ручной режим функции ACAI

- При ручном процессе ACAI контрольный вес обсчитывается наново только после нажатия клавиши ENTER.
- Установка в меню (разд. 14.2): F-02-01 = „2”

1. Старт:

После установки контрольного веса разместить данное количество порций на платформе весов

2. Доложить следующие порции, которые мешаются в границах следующего предела ACAI (смотри таблицу в предыдущем пункте). Если вес находится в границах предела функции ACAI над символом „АУТО ОПТИМ.” высвечивается треугольник ▼.

3. Подождать на стабильность показателя, затем нажать клавишу ENTER. После обчёта нового контрольного веса треугольник ▼ над символом „АУТО ОПТИМ.” В течении короткого времени мигает, а потом гаснет.

4. Доложить следующие порции в границах предела функции ACAI, до достижения количества порций, равного самому большому количеству порций, который должен быть обсчитыван.

5. После добавления максимального количества требуемых порций, порции следует снять и начать процесс счёта.

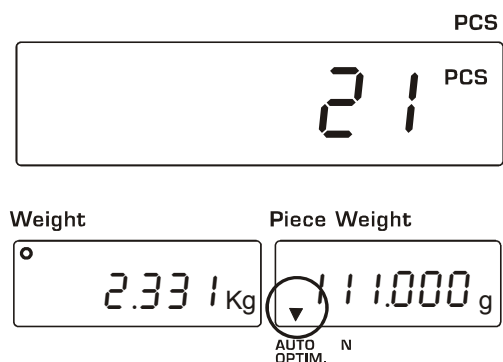

15.2 Функция AWA (Audible Weighing Assist = акустический сигнал Fill-to-target

С помощью этой функции приближение к целевому количеству штук (напр. 20 шт.) сигнализируется с помощью нарастающего акустического сигнала. Существует три режима обслуживания. Можно их выбирать с помощью клавиши TARGET.

Режим выключен (off): Функция AWA деактивирована



Целевой режим (target): Установка целевого количества штук

Режим интервала (int): В режиме интервала целевого количество штук (напр. 20 шт.) может быть увеличено в несколько раз с целью циклического суммирования (напр. 20, 40, 60, 80 шт.)

- Сигнализирующий звук начинает звучать при величине равной „количество штук - 9”. Во время добавления порций и приближения к целевому количеству штук, изменяется интервал между воспроизводимыми звуками „бип” звукового сигнала. Становятся они короче и затихают после достижения целевого количества штук.
- Звуковой сигнал звучит наново при величине штук равной „целевое количество штук + 1, 2, 3 или 4”.
- Минимальное количество штук установлено на 10.
- Если в режиме интервала установлено меньшее количество штук чем 50, акустический сигнал начинает звучать при величине „целевое количество штук - 5”.
- Отрицательная планируемая величина и счёт в режиме интервала не могут быть установлены одновременно. Но всё-таки функция AWA функционирует также при отрицательном счёте штук.
- **Если акустический сигнал контроля допустимого предела применяется, функция AWA должна быть деактивирована.**

15.2.1 Активация/деактивация функции AWA

Деактивация функции AWA:

1. Нажать клавишу , высвечивается актуальный режим.*
2. Часто нажимать клавишу , до высветления символа „off”.
3. Подтвердить, нажимая клавишу , весы переключаются обратно в режим счёта

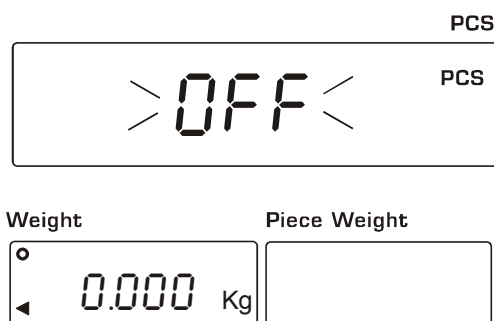

*Указание: С помощью клавиши SE можно вернуться в режим взвешивания без изменения установки.

Целевой режим:

1. Нажать клавишу , высвечивается актуальный режим.



2. Часто нажимать клавишу , до высветления символа „target”. Мигает установленное целевое количество штук.

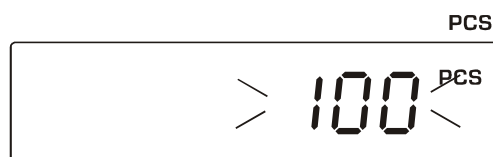
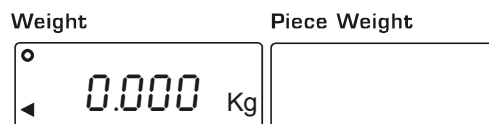

3. С целью изменения целевого количества штук ввести требуемую величину с помощью клавишей с цифрами (ошибочные данные можно аннулировать с помощью клавиши C). Мигает клавиша ENTER.

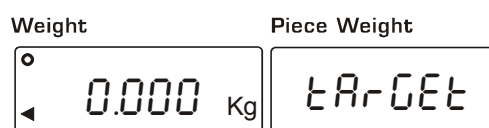

4. Подтвердить, нажимая клавишу , весы переключаются обратно в режим счёта а целевой режим активизируется.

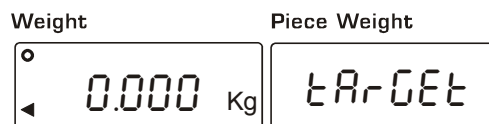
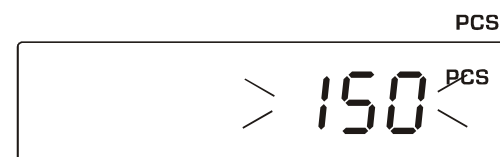

Режим интервала:

1. Нажать клавишу , высвечивается актуальный режим.



2. Часто нажимать клавишу , до высветления символа „int”. Мигает установленный счёт с интервалом.

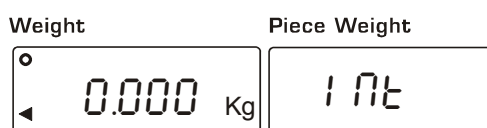
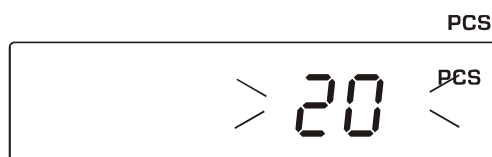

3. С целью изменения счёта с интервалом ввести требуемую величину с помощью клавиш с цифрами (ошибочные данные можно аннулировать с помощью клавиши C). Мигает клавиша ENTER.

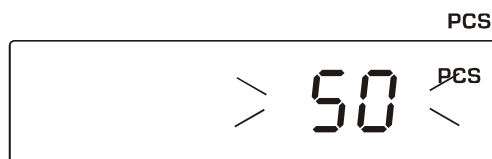

4. Подтвердить, нажимая клавишу , весы переключаются обратно в режим интервала, а режим счёта активизируется.



16 Выход данных RS 232C

Серийные весы оборудованы в интерфейс RS 232C.

Выход данных расположен с правой стороны индикатора.

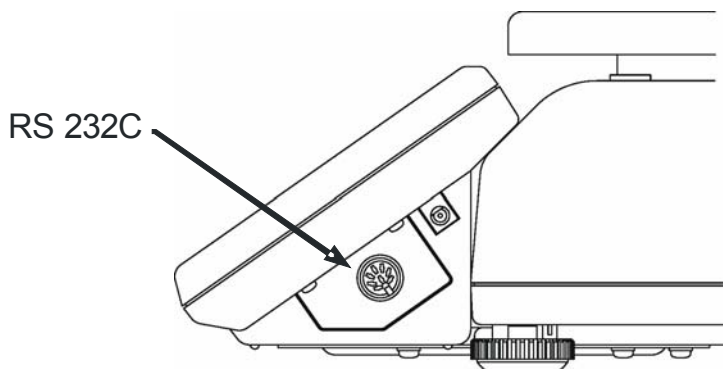

16.1 Технические данные интерфейса

Асинхронный, двусторонний, полу-дуплекс

Скорость передачи: 2400, 4800, 9600 bps

Данные: 7 битов + 1 бит чётности (even / odd) или 8 битов (non-parity)

Бит старта: 1 бит

Бит стопа: 1 бит

Код: ASCII

Терминатор: Высылка данных / C_RL_F Приём данных / C_R C_RL_F

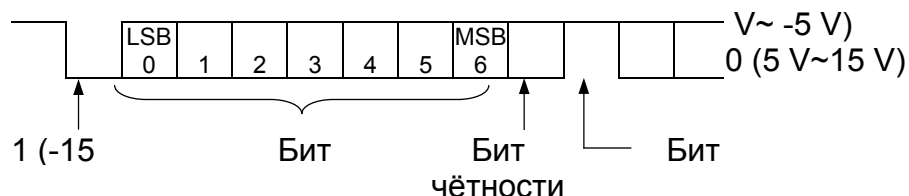

Назначение пинов:

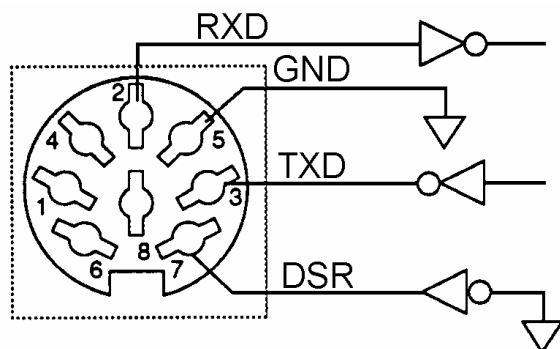

2 Приём данных
(Receive data)
3 Пересылка
данных (Transmit
дата)
5 Вес (Signal
ground)

16.2 Выход данных

Параметры устанавливаемые с помощью функции F-06-X (смотри разд. 14).

Режим выхода данных F- 06-01:

- **F- 06-01 = „0”**
Данные высылаются после нажатия клавиши PRINT. Во время отправки данных мигает индикатор счёта штук.
- **F- 06-01 = „1”**
Данные высылаются непрерывно. Интервал между непрерывными данными ок. 2 с.
- **F- 06-01 = „2”**
Данные будут отсланы, при условии стабильного индикатора веса +5d и больше.
- **F- 06-01 = „3”**
Данные будут отсланы, если показание веса стабильное при $\pm 5d$ и больше/меньше.

Выбор выходящих величин F-06-02:

Выбор, какие данные будут отсланы, происходит с помощью введения величины „0” или „1” для данных: номера ID, количества штук, веса или контрольного веса.

Пример: После введения „1100” будет отслан только номер ID и количество штук.

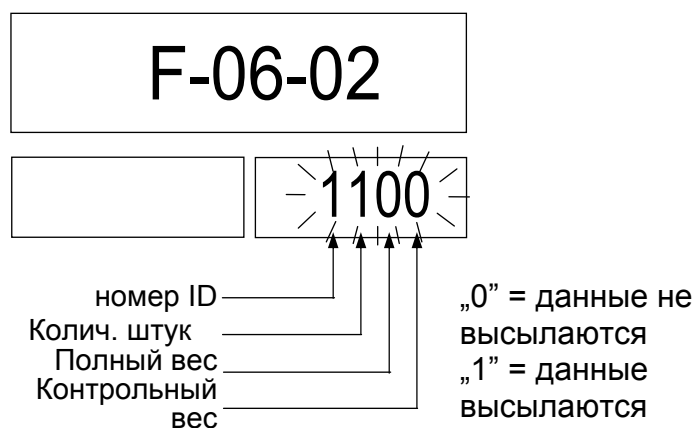

Формат данных F-06-03:

В качестве формата данных для установки периферийного оборудования следует применить функцию **F- 06-03 = „2”**.

Скорость передачи F-06-04:

- **F- 06-04 = „0”** :2400 bps
- **F- 06-04 = „1”** :4800 bps
- **F- 06-04 = „2”** :9600 bps

Команды дальнего управления

Команда	Значение	Внимание
@	Старт /стоп постоянной выдачи данных	
A	Клавиша CE	
D	PRE-Tare	„D,1.23C _R L _F ” = "1.23кг" Тара
J	Клавиша TOTAL	
K	Клавиша M+	
Q	Мгновенная выдача данных	Данные зависимые от функции F-06-02
S	Выход стабильной величины взвешивания	
T	Клавиша TARE	
Z	Клавиша →0←	

Коды ошибок

En	Значение
E0	Ошибка передачи данных
E1	Ошибка команды
E2	Ошибка „Scale not ready” (Весы не готовы к взвешиванию).
E4	Очень большое количество знаков
E6	Ошибка формата
E7	За пределом взвешивания