



KERN & Sohn GmbH

Ziegelei 1
D-72336 Balingen
E-mail: info@kern-sohn.com

Tel.: +49-[0]7433- 9933-0
Fax: +49-[0]7433-9933-149
Internet www.kern-sohn.com

Instrukce obsluhy Paletová váha

KERN UTEP/UTNN

Verze 1.3
04/2009
CZ



UTEP/UTNN-BA-cz-0913
ME-Nr.: 72204004A



KERN UTEP/UTNN

Verze 1.3 04/2009

Instrukce obsluhy

Paletová váha

1	Obecné informace.....	3
1.1	<i>Prohlášení o shodě</i>	3
1.2	<i>Přehled zařízení</i>	9
1.3	<i>Dokumentace</i>	9
2	Zprovoznění váhy	10
2.1	<i>Volba místa</i>	10
2.2	<i>Rozbalení</i>	10
2.3	<i>Umístění váhy</i>	11
3	Obsluha.....	12
3.1	<i>Provozní podmínky</i>	12
3.2	<i>Nakládka nebo vykládka paletové váhy.....</i>	12
4	Údržba a čištění	13
4.1	<i>Údržba.....</i>	13
4.2	<i>Denní kontrola</i>	13
4.3	<i>Čištění</i>	13
5	Technické údaje a příslušenství.....	14
5.1	<i>Technické údaje</i>	14
5.2	<i>Stativ</i>	15

1 Obecné informace

1.1 Prohlášení o shodě



KERN & Sohn GmbH

D-72322 Balingen-Frommern

Postfach 4052

E-Mail: info@kern-sohn.de

Tel: 0049-[0]7433- 9933-0

Fax: 0049-[0]7433-9933-149

Internet: www.kern-sohn.de

Konformitätserklärung

EC-Konformitätserklärung

EC-Declaration of -Conformity

EC- Déclaration de conformité

EC-Declaración de Conformidad

EC-Dichiarazione di conformità

EC-Conformiteitverklaring

EC- Declaração de conformidade

EC- Prohlášení o shodě

EC-Deklaracja zgodności

EC-Заявление о соответствии

D	Konformitäts- erklärung	Wir erklären hiermit, dass das Produkt, auf das sich diese Erklärung bezieht, mit den nachstehenden Normen übereinstimmt.
GB	Declaration of conformity	We hereby declare that the product to which this declaration refers conforms with the following standards.
CZ	Prohlášení o shodě	Tímto prohlašujeme, že výrobek, kterého se toto prohlášení týká, je v souladu s níže uvedenými normami.
E	Declaración de conformidad	Manifestamos en la presente que el producto al que se refiere esta declaración está de acuerdo con las normas siguientes.
F	Déclaration de conformité	Nous déclarons avec cela responsabilité que le produit, auquel se rapporte la présente déclaration, est conforme aux normes citées ci-après.
I	Dichiarazione di conformità	Dichiariamo con ciò che il prodotto al quale la presente dichiarazione si riferisce è conforme alle norme di seguito citate.
NL	Conformiteit- verklaring	Wij verklaren hiermede dat het product, waarop deze verklaring betrekking heeft, met de hierna vermelde normen overeenstemt.
P	Declaração de conformidade	Declaramos por meio da presente que o produto no qual se refere esta declaração, corresponde às normas seguintes.
PL	Deklaracja zgodności	Niniejszym oświadczamy, że produkt, którego niniejsze oświadczenie dotyczy, jest zgodny z poniższymi normami.
RUS	Заявление о соответствии	Мы заявляем, что продукт, к которому относится данная декларация, соответствует перечисленным ниже нормам.

Scale Series: KERN NTEP, NTNN, UTEP, UTNN, STB_N_M
Terminals: KME-TM, KMN-TM

Mark applied	EU Directive	Standards	Approval/ Test-certificate N°
CE	2006/95/EC Low Voltage Directive	EN 60950-1 : 2006	
CE	2004/108/EC EMC Directive	EN61326: 1997+A1+A2 (Class B) EN61000-3-2 / 3-3 EN61000-4-2 / 4-4 / 4-5 / 4-11 EN61000-4-3 (10 V/m) EN61000-4-6 (3 V/m)	
CE year 0103 M	90/384/EEC Non-automatic Weighing Instruments Directive	EN45501 1), 2)	T7092 1), 2) TC7091 1), 2)

- 1) gilt nur für geeichte Waagen
valable uniquement pour les balances vérifiées
la dichiarazione vale solo per le bilance omologate
vale só para balanças com aferição
dotyczy tylko wag legalizowanych
- 2) nur gültig für KME-TM/KMN-TM Terminals in Verbindung mit zugelassenen Lastzellen
valable uniquement pour les terminaux KME-TM/KMN-TM en liaison avec des cellules de charge homologuées
valido solo per terminali KME-TM/KMN-TM in collegamento con celle di carico approvate
só válido para os terminais KME-TM/KMN-TM em união com as células de carga admissíveis
ważny tylko dla terminali KME-TM/KMN-TM w połączeniu z dopuszczalnymi ogniwami obciążnikowymi

applies only to certified balances
sólo aplicable a balanzas verificadas
Geldt uitsluitend voor geijkte weegschalen
platí jen pro cejchované váhy
действует только для поверенных весов
valid only for KME-TM/KMN-TM terminals in connection with approved load cells
sólo válido para terminales KME-TM/KMN-TM en combinación con células de carga aprobadas
uitsluitend geldig voor KME-TM/KMN-TM terminals in verbinding met toegestane drukdozen
Platí pouze pro terminály KME-TM/KMN-TM ve spojitosti s přípustnými zátěžovými buňkami.
действительно только для терминалов KME-TM/KMN-TM, связанных с допущенными грузовыми ячейками









Date: 27.02.2007









Signature:



Gottl. KERN & Sohn GmbH
Management

Gottl. KERN & Sohn GmbH, Ziegelei 1, D-72336 Balingen, Tel. +49-[0]7433/9933-0, Fax +49-[0]7433/9933-149

English	Important notice for verified weighing instruments
	Weighing instruments verified at the place of manufacture bear the preceding mark on the packing label and a green M-sticker on the descriptive plate. They may be set to work immediately.
	Weighing instruments which are verified in two steps has no green "M" on the descriptive plate, bear the aforementioned identification on the packing label. The second step of the verification must be carried out by the W&M authorities
The first step of the verification has been carried out at the manufacturing plant. It comprises all tests according to EN 45501-8.2.2. If national regulations in individual countries limit the period of validity of the certification, the operator of such a scale is himself responsible for its timely re-certification.	
Deutsch	Wichtiges Vermerk für geeichte Waagen in EU-Ländern
	Werksgeeichte Waagen tragen vorstehendes Kennzeichen auf dem Packetikett und eine grünen M-Kleber. auf dem Eichschild. Sie dürfen sofort in Betrieb genommen werden.
	Waagen die in zwei Schritten geeicht werden und kein grünes "M" auf dem Eichschild haben, tragen vorstehendes Kennzeichen auf dem Packetikett. Der zweite Schritt der Eichung ist durch den Eichbeamten durchzuführen.
Der erste Schritt der Eichung wurde im Herstellerwerk durchgeführt. Er umfasst alle Prüfungen gemäß EN45501-8.2.2. Sofern gemäß den nationalen Vorschriften in den einzelnen Staaten die Gültigkeitsdauer der Eichung beschränkt ist, ist der Betreiber einer solchen Waage für die rechtzeitige Nacheichung Selbst verantwortlich.	
Français	Remarque importante pour les instruments de pesage vérifiées dans les pays membre de l'Union Européenne
	Les instruments de pesage vérifiés en usine sont identifiés par un M sur leur emballage et par un sticker M vert sur la plaque d'identification. Ils peuvent être utilisés après leur installation.
	Les instruments de pesage vérifiés en deux étapes portent l'identification M barré sur leur emballage. La seconde étape de la vérification doit être effectuée par l'assistant technique de l'administration des poids et mesures.
La première étape de la vérification a été effectuée en usine. Cela comprend tous les essais suivant la norme EN45501-8.2.2. Dans la mesure où la durée de la vérification est limitée en fonction des prescriptions nationales dans les différents pays, l'utilisateur d'une telle balance est lui-même responsable de la vérification ultérieure dans les délais.	
Español	Nota importante para balanzas verificadas en países de la UE
	Las balanzas verificadas en origen llevan esta indicación en la etiqueta del embalaje y con la etiqueta M sobre fondo verde en la placa de características pueden ser utilizadas inmediatamente.
	Balanzas cuya verificación se realiza en dos fases llevan esta indicación en la etiqueta del embalaje. La segunda fase de la verificación debe ser realizada por el asistente técnico de la oficina de contraste.
La primera fase de la verificación ha sido realizada en origen. Incluye todos los ensayos según lo norma EN45501-8.2.2. Si el plazo de validez de la verificación está limitado por las normas nacionales de cada estado, el usuario será responsable de las verificaciones posteriores reglamentarias de su balanza.	
Italiano	Nota importante per la bilance approvate nei paesi UE
	Le bilance verificate in fabbrica portano questo contrassegno sull'etichetta dell'imballo e con il sigillo M su sfondo verde sulla targhetta metrologica possono essere messe in uso immediatamente.
	Le bilance che vengono verificate in due fasi, portano questo contrassegno sull'etichetta dell'imballo. La seconda fase della verifica deve essere eseguita dal servizio assistenza tecnica dell'ufficio di pesi e misure.
La prima fase della verifica è stata eseguita dal produttore e comprende tutte le prove previste dalla norma EN 45501-8.2.2. Se la durata di validità della verifica è limitata in accordo con le prescrizioni nazionali vigenti nei singoli paesi, l'utente stesso di una bilancia di tale tipa sarà responsabile dell'esecuzione, entro le date di scadenza previste, delle verifiche periodiche.	

Netherlands Belangrijke aanmerking voor geijkte weegschalen in EG-landen	
	In de fabriek geijkte weegschalen dragen dit kenteken op het emballage-etiket en een groene M-sticker op het ijklabel. Deze kunnen meteen in gebruik genomen worden.
	Bij weegschalen die in twee stappen geijkt moeten worden en geen groene "M" op het ijklabel hebben, staat dit kenteken op het emballage-etiket. De tweede stap van de ijking moet door het ijkwezen uitgevoerd worden.
De eerste stap van de ijking werd in de fabriek doorgevoerd. Deze omvat alle inspecties conform EN45501-8.2.2. Voor zover in overeenstemming met de nationale voorschriften in de individuele staten de geldigheidsduur van de ijking beperkt is, is de exploitant van een dergelijke weegschaal voor een tijdige herijking zelf verantwoordelijk.	
De eerste stap van de ijking werd in de fabriek uitgevoerd. Deze stap omvat alle tests overeenkomstig EN45501-8.2.2. Bij weegschalen met een analoge weegbruggeaansluiting moet aanvullend de nauwkeurigheid overeenkomstig EN45501-3.5.3.3 getest worden. Deze controle is niet nodig als de terminal het serienummer van de weegbrug heeft.	
Português Nota importante para as balanças aferidas em países EU	
	As balanças aferidas pela fábrica levam o cartaz identificador sobre a etiqueta de pacote e um adesivo M verde sobre a placa de aferição. Têm que colocar-se em funcionamento sem demora.
	As balanças que foram aferidas em dois passos e que não tenham um "M" verde sobre a placa de aferição, têm o rótulo antecedente na etiqueta de pacote. O segundo passo da aferição tem que ser feito por um empregado público de aferição.
A primeira fase da aferição foi feita na fábrica do produtor. Abrange todas as inspeções segundo EN45501-8.2.2. Logo que segundo as normas nacionais nos estados individuais a duração de validez da aferição esteja limitada, o usuário-proprietário dum tal balança é mesmo responsável pela aferição posterior a tempo.	
Česky Důležitý pokyn pro cejchované váhy v zemích EU	
	Váhy ocejchované ve výrobním závodě jsou opatřeny výše uvedenou značkou na etiketě balení a zelenou nálepkou M na cejchovacím štítku. Takže se mohou okamžitě uvést do provozu.
	Váhy se cejchují ve dvou etapách, a jestliže nemají zelené M na cejchovacím štítku, mají na etiketě balení výše uvedenou značku. Druhou etapu cejchování provádí cejchovní úřad.
První fáze cejchování byla provedena ve výrobním závodě. Zahrnuje všechny testy podle EN45501-8.2.2. Pokud je podle národních předpisů v jednotlivých státech omezená časová platnost cejchování, je provozovatel takových vah sám odpovědný za včasné přecejchování.	
Polski Adnotacje dotyczące legalizowanych wag w państwach UE	
	Legalizowane u producenta wagi mają wystające oznaczenie na opakowaniu i zieloną nalepkę M na znaku legalizacji. Takie wagi można natychmiast eksploatować.
	Wagi, które są legalizowane w dwóch etapach i nie mają zielonego „M” na znaku legalizacji, mają wystające oznaczenie na etykiecie opakowania. Drugi etap legalizowania musi przeprowadzić pracownik urzędu miar i wag.
Pierwszy etap legalizowania przeprowadzono w zakładzie producenta. Obejmuje wszystkie kontrole według EN45501-8.2.2. Jeśli okres ważności legalizacji wagi jest ograniczony zgodnie z narodowymi przepisami obowiązującymi w poszczególnych państwach, użytkownik ponosi wyłączną odpowiedzialność za przeprowadzenie w odpowiednim czasie ponownej legalizacji wagi.	
Русски Примечание для поверенных весов в странах ЕЭС	
	Поверенные на заводе весы помечаются вышеуказанным символом на упаковочной этикетке и зеленой наклейкой "М" на табличке поверки. Они могут немедленно приниматься в эксплуатацию.
	Весы, которые поверяются в два этапа и не имеют зеленой наклейки "М" на табличке поверки, помечаются вышеуказанным символом на упаковочной этикетке. Второй этап поверки должен производиться поверочным ведомством.
Первый шаг поверки был выполнен на заводе-изготовителе. Он включает все проверки согласно EN45501-8.2.2. Если в соответствии с национальными предписаниями отдельных государств срок действия поверки ограничен, эксплуатирующая организация сама несет ответственность за своевременную повторную поверку таких весов.	

Notice

Certified balances and balances used for legal applications have the EU type approval. The year of the initial verification is shown next to the CE mark. Such balances are verified in the factory and carry the „M“ mark on the actual balance and the packaging. The year of initial verification is shown next to the CE mark. The GEO value of verified balances explains for which location of use the balance has been verified. This GEO value is shown on the balance itself and on the packing. Further details see GEO value table.

Hinweise

Für geeichte/eichpflichtige Waagen liegt eine EU Bauartzulassung vor. Das Jahr der ersten Eichung ist neben dem CE Zeichen aufgeführt. Solche Waagen sind ab Werk geeicht und tragen die Kennzeichnung „M“ auf dem Gerät selbst und auf der Verpackung. Der GEO-Wert gibt bei vom Hersteller geeichten Waagen an, für welchen Aufstellungsort die Waage geeicht ist. Dieser GEO-Wert befindet sich auf der Waage sowie der Verpackung. Genaueres ist der GEO-Wert-Tabelle zu entnehmen.

Remarques

Les balances vérifiées/admissibles à la vérification font l'objet d'une approbation de modèle UE. L'année de la vérification primitive est indiqués à côté de la marque CE. Ces balances sont vérifiées d'origine et portent la marque „M“ sur l'appareil lui-même et sur l'emballage. Le valeur GEO indique le lieu d'utilisation pour lequel la balance été vérifiée. Ce valeur GEO se trouve sur la balance ainsi que sur l'emballage. Veuillez trouver plus de détails dans le tableau GEO.

Notas

Las balanzas verificadas/verificables cuentan con una aprobación de modelo UE. El año de la primera verificación está indicado al lado del distintivo CE. Estas balanzas están verificadas en fábrica y llevan la designación „M“ sobre el propio aparato y sobre el embalaje. El valor GEO indica el lugar de ubicación por lo cual la balanza está verificado. El valor se encuentra sobre la balanza así como sobre el embalaje. Por favor tomen los demás detalles de la tabla GEO.

Avvertenza

Per le bilance approvate esiste un'approvazione CE del tipo. L'anno della prima verifica è indicato a fianco della marcatura CE. I tipi marcati con un contrassegno „M“ su sfondo verde possono essere impiegati da subito. Il coefficiente GEO di bilance omologate indica per quale luogo la bilancia è stata omologata. Questo coefficiente GEO si trova sulla bilancia e sull'imballo. Ulteriori informazioni vedi tabella coefficiente GEO

Opmerkingen

Voor geijkte weegschalen/weegschalen, die verplicht geijkt moeten worden, ligt er een EG-modelgoedkeuring ter inzage. Het jaar van de eerste ijking werd naast het EG-conformiteitsteken vermeld. Dergelijke weegschalen werden in de fabriek geijkt en dragen het identificatielabel „M“ op het apparaat zelf en op de verpakking. De GEO-waarde geeft bij door de fabrikant geijkte weegschalen aan, voor welke plaats van opstelling de weegschaal geijkt is. Deze GEO-waarde bevindt zich op de weegschaal en ook op de verpakking. Meer details kan er uit de tabel met de GEO-waarde afgeleid worden.

Instruções

Para as balanças aferidas / obrigadas à aferição existe uma homologação de tipo construtivo da EU. O ano da primeira aferição fica ao lado do símbolo CE. Tais balanças foram aferidas na fábrica e levam o rótulo „M“ no mesmo aparelho e na embalagem. O valor GEO indica nas balanças aferidas pelo produtor para qual lugar de colocação a balança foi aferida. Este valor GEO encontra-se na balança assim como na embalagem. Mais pormenores podem ver-se na tabela dos valores GEO.

Poznámky

Pro ocejchované a cejchování podléhající váhy existuje povolení EU podle typu konstrukce. Rok prvního cejchování se uvádí vedle značky CE. Takové váhy se cejchují ve výrobním závodě, a jsou označeny znakem „M“ na vlastním přístroji, i na obalu. Hodnota GEO udává u výrobcem cejchovaných vah, pro jaké místo instalace je váha ocejchována. Tato hodnota GEO se nachází na váze, jakož i na obalu. Přesnější je odečíst hodnotu GEO z tabulky.

Wskazówki

Dla wag legalizowanych/podlegających obowiązkowi legalizowania istnieje dokument dopuszczenia rodzaju konstrukcji UE. Rok pierwszej legalizacji jest podany obok znaku CE. Takie wagi są legalizowane w zakładzie producenta i mają oznaczenie „M” na sobie i na opakowaniu. W przypadku wag legalizowanych u producenta wartość geograficzna podaje, dla jakich miejsc ustawienia waga została legalizowana. Ta wartość geograficzna znajduje się zarówno na wadze jak i na opakowaniu. Dokładne informacje znajdują się w tabeli wartości geograficznych.

Указания

Калиброванные/подлежащие поверке весы получают допуск на конструкцию ЕС. Год первой поверки приведен рядом с символом CE. Такие весы поверены на заводе и имеют маркировку „M” на самом устройстве и на упаковке. Значение GEO на откалиброванных изготовителем весов указывает, для какого места установки произведена калибровка весов. Это значение GEO находится на весах и на упаковке. Более подробная информация содержится в таблице значений GEO

GEO-WERT-Tabelle / GEO-value table

geographische Breite /geographical latitude					Höhe über Meer in Metern / altitude				
					0-650	650-1300	1300-1950	1950-2600	2600-3250
0°	0'	-	9°	52'	4 / 5	3 / 4	2 / 3	1 / 2	0 / 1
9°	52'	-	15°	6'	5 / 6	4 / 5	3 / 4	2 / 3	1 / 2
15°	6'	-	19°	2'	6 / 7	5 / 6	4 / 5	3 / 4	2 / 3
19°	2'	-	22°	22'	7 / 8	6 / 7	5 / 6	4 / 5	3 / 4
22°	22'	-	25°	21'	8 / 9	7 / 8	6 / 7	5 / 6	4 / 5
25°	21'	-	28°	6'	9 / 10	8 / 9	7 / 8	6 / 7	5 / 6
28°	6'	-	30°	41'	10 / 11	9 / 10	8 / 9	7 / 8	6 / 7
30°	41'	-	33°	9'	11 / 12	10 / 11	9 / 10	8 / 9	7 / 8
33°	9'	-	35°	31'	12 / 13	11 / 12	10 / 11	9 / 10	8 / 9
35°	31'	-	37°	50'	13 / 14	12 / 13	11 / 12	10 / 11	9 / 10
37°	50'	-	40°	5'	14 / 15	13 / 14	12 / 13	11 / 12	10 / 11
40°	5'	-	42°	19'	15 / 16	14 / 15	13 / 14	12 / 13	11 / 12
42°	19'	-	44°	32'	16 / 17	15 / 16	14 / 15	13 / 14	12 / 13
44°	32'	-	46°	45'	17 / 18	16 / 17	15 / 16	14 / 15	13 / 14
46°	45'	-	48°	58'	18 / 19	17 / 18	16 / 17	15 / 16	14 / 15
48°	58'	-	51°	13'	19 / 20	18 / 19	17 / 18	16 / 17	15 / 16
51°	13'	-	53°	31'	20 / 21	19 / 20	18 / 19	17 / 18	16 / 17
53°	31'	-	55°	52'	21 / 22	20 / 21	19 / 20	18 / 19	17 / 18
55°	52'	-	58°	17'	22 / 23	21 / 22	20 / 21	19 / 20	18 / 19
58°	17'	-	60°	49'	23 / 24	22 / 23	21 / 22	20 / 21	19 / 20
60°	49'	-	63°	30'	24 / 25	23 / 24	22 / 23	21 / 22	20 / 21
63°	30'	-	66°	24'	25 / 26	24 / 25	23 / 24	22 / 23	21 / 22
66°	24'	-	69°	35'	26 / 27	25 / 26	24 / 25	23 / 24	22 / 23
69°	35'	-	73°	16'	27 / 28	26 / 27	25 / 26	24 / 25	23 / 24
73°	16'	-	77°	52'	28 / 29	27 / 28	26 / 27	25 / 26	24 / 25
77°	52'	-	85°	45'	29 / 30	28 / 29	27 / 28	26 / 27	25 / 26

Bezpečnostní instrukce

- ▲ Paletové váhy nelze provozovat v místnostech ohrožených výbuchem.
- ▲ Před zahájením provozu je nutno se seznámit s předmětnou bezpečnostní instrukcí. Bezpečnostní instrukci je nutno zachovat i pro další použití.
- ▲ Paletovou váhu může provozovat pouze zaškolená obsluha, která je s předmětnou bezpečnostní instrukcí seznámena.
- ▲ Váhu nelze opírat o stěnu.
- ▲ Před zahájením provozu musí být teplota váhy přizpůsobena místu provozu.
- ▲ S váhou pod zatížením nelze hýbat.

1.2 Přehled zařízení

Děkujeme za důvěru, kterou jste prokázali koupí našeho výrobku.

- ⇒ Váha patří do kategorie plně elektronických podlahových vah.
- ⇒ Je určena pro vážení europalet a nádob, které mají stejné rozměry jako europalety.
- ⇒ Váha se dodává ve dvou verzích: UTEP (lakovaná) a UTNN (z nerezové oceli).
- ⇒ Zařízení se skládá z paletové váhy UTEP/UTNN a váhového terminálu KMN-TM/KME-TM.

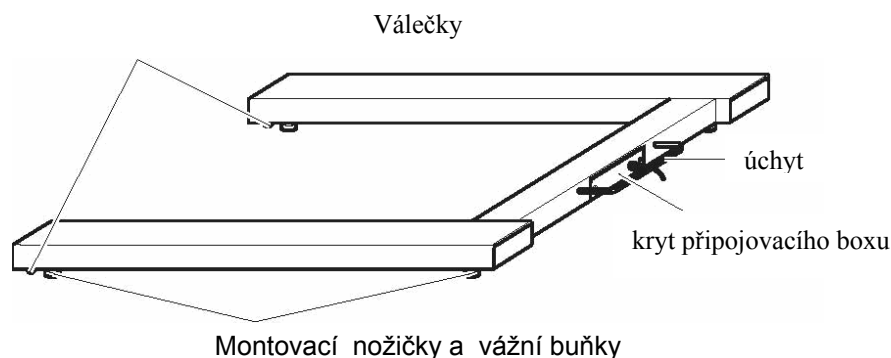

1.3 Dokumentace

Předmětná instrukce obsluhy obsahuje všechny informace pro instalaci a údržbu paletové váhy UTEP/UTNN. Popis obsluhy váhového terminálu se nachází v instrukci obsluhy (váhového terminálu) KMN-TM/KME-TM.

S předmětnou instrukci obsluhy je nutno se pečlivě seznámit.

2 Zprovoznění váhy

2.1 Volba místa

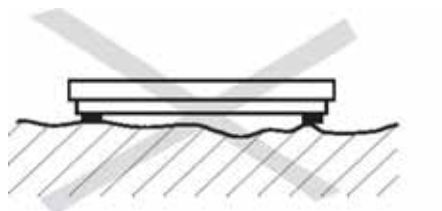

- ▲ Povrch v místě provozu musí být dostatečně pevný, aby udržel naloženou váhu podepřenou v třech bodech.
- ▲ Místo provozu musí být úplně ploché (aby bylo možno nastavit horizontální polohu váhy).

2.2 Rozbalení

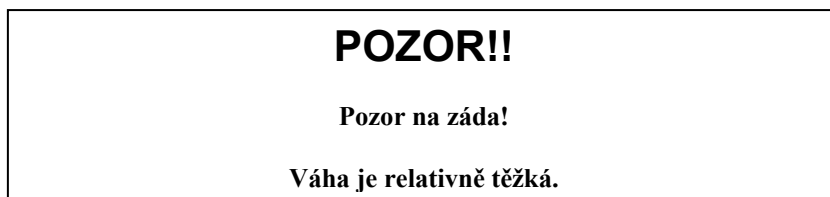

Paletovou váhu je možno zvedat pouze pomocí jiné osoby nebo pomocí příslušného zařízení, jako vysokozdvižný vozík nebo pojízdný jeřáb.

1. Váhu včetně terminálu sejmeme z dopravní palety a rozbalíme.
2. Je nutno ověřit, zda během transportu nedošlo k poškození (váhy, kabelu a terminálu).
3. Zkontrolujeme kompletnost dodávky:

- paletová váha se vestaveným kabelem délky 5 m
- instrukce obsluhy

2.3 Umístění váhy

1. Umístit váhu v místě provozu. Váhu je nutno zvednout za úchyty a přemísťovat pomocí válečků (1).
2. Je nutno ověřit, zda se v každém ze čtyř ložisek pro upevnění nožiček (3) a umístění vážních buněk (2) nacházejí svorníky (4). Vážní buňky se nesmí bezdůvodně zatěžovat.
3. Je nutno ověřit, zda pružiny (5) byly zavěšeny po obou stranách nožiček.

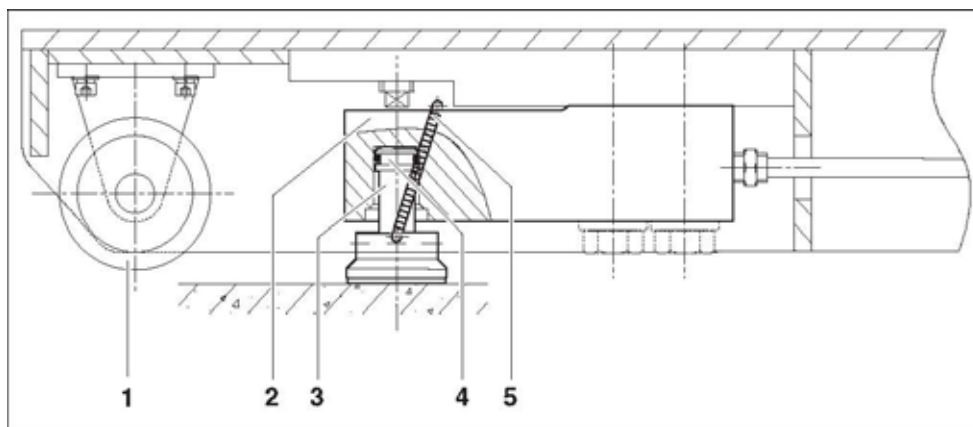

4. Kabel k terminálu musí být umístěn tak, aby nedošlo k jeho poškození.
5. Další postup – viz dokumentace terminálu KMN-TM/KME-TM.

3 Obsluha

3.1 Provozní podmínky

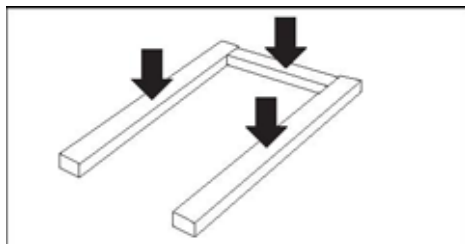

Paletová váha musí být zatěžována rovnoměrně.

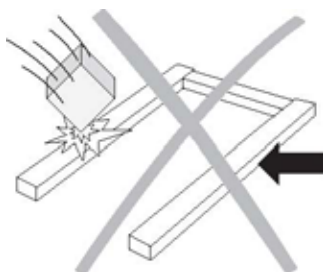

- ▲ Je nutno se vyvarovat toho, aby vážený materiál z váhy nespadnul. Váha nesmí být náhle zatěžována a je rovněž nutno se vyvarovat bočních nárazů.
- ▲ V průběhu vážení se vidlice vysokozdvížného vozíku nemohou dotýkat palety ani váhy.
- ▲ Když se paletová váha nachází pod zatížením, nelze s ní hýbat.

3.2 Nakládka nebo vykládka paletové váhy

- ⇒ Náklad umístit na váhu pomocí vysokozdvížného vozíku, jeřábu nebo zvedače palet. Je nutno se přesvědčit, zda při pokládání materiálu na váhu nedochází k nežádoucímu houpání tohoto materiálu.
- ⇒ Před sejmutím nebo opětovným položením je třeba vážený materiál podržet minimálně 10 cm nad váhou.

4 Údržba a čištění

4.1 Údržba

Je nutno provádět pravidelnou kalibraci paletových vah. Kontakt: servisní partner firmy KERN.

4.2 Denní kontrola

Je nutno ověřit:

- ⇒ Zda jsou nožičky správně umístěny v zářezech vážních buněk.
- ⇒ Zda všechny 4 nožičky mají kontakt s podkladem.
- ⇒ Zda je váha čistá včetně prostoru pod vahou.
- ⇒ Zda není poškozeno spojení mezi terminálem váhy a vahou.
- ⇒ Zda není poškozeno napájení terminálu váhy .
- ⇒ Zda je zasunuta zástrčka.

4.3 Čištění

POZOR!!

Nebezpečí úrazu elektrickým proudem!
Před čištěním nutno váhu odpojit od napájení.

Paletová váha, modře lakovaná:

- ⇒ Čistit pomocí měkké utěrky napuštěné jemným čisticím prostředkem.

Paletová váha, z nerezové oceli

- ⇒ Čistit pomocí měkké utěrky napuštěné jemným čisticím prostředkem pro nerezové oceli.
- ⇒ Nepoužívat ocelové ani kovové kartáče (mohou způsobit korozi).

5 Technické údaje a příslušenství

5.1 Technické údaje

KERN	UTEP 600K200M	UTEP 1.5T0.5M	UTNN 600K200IPM	UTNN 1.5T0.5IPM
Přesnost vážení	200 g	500 g	200 g	500 g
Rozsah vážení	600 kg	1500 kg	600 kg	1500 kg
Kalibrační hodnota	200 g	500 g	200 g	500 g
Minimální zatížení	4 kg	10 kg	4 kg	10 kg
Třída přesnosti	III			
struktura povrch	pískovaný povrch ze šlechtěné chromniklové oceli (1.4301)			

Rozměry (v mm)

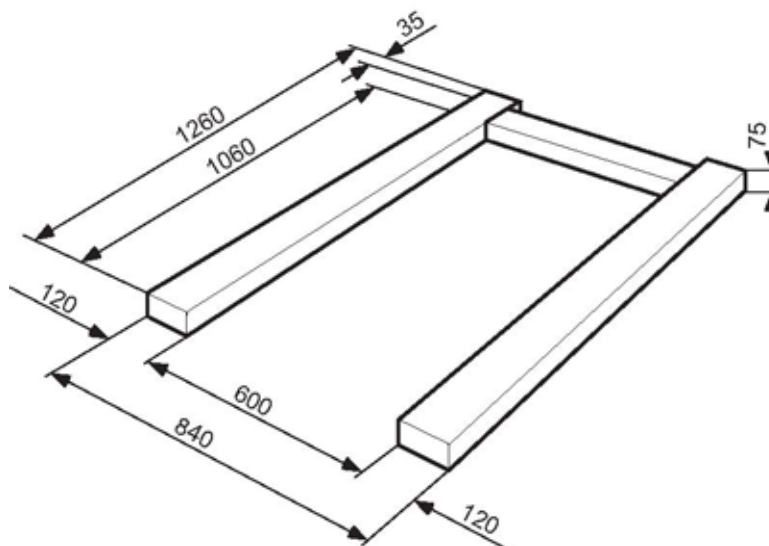

5.2 Stativ

Popis

Terminálový stativ, z nerezové oceli

Terminálový stativ

